

# COMITE DE SUIVI DE LA CHARTE DE QUALITE ENVIRONNEMENTALE

Ivry Paris XIII

Mardi 10 juin 2014



## ORDRE DU JOUR

1. Vie du centre
2. Présentation des données d'exploitation (flux)
3. Bilan énergétique
4. Consommations d'eaux et réactifs
5. Contrôle des rejets 2013
6. Présentation des résultats de la campagne réglementaire des retombées atmosphériques
7. Informations des Sentinelles et des riverains
8. Communication et sensibilisation
9. Questions diverses
10. Glossaire



**Vie du centre**

1

## Disponibilité des équipements

Unité de valorisation énergétique

<b>Lignes de four chaudières</b>	<b>Ligne de four chaudière N°1</b>	<b>Ligne de four chaudière N°2</b>
<b>Année 2012</b>	86 %	82 %
<b>Année 2013</b>	82,5 %	86,5 %

## Disponibilité des équipements

Centre de tri des collectes sélectives

<b>Chaîne de tri</b>	<b>Taux de disponibilité</b>
<b>Année 2012</b>	96,49%
<b>Année 2013</b>	<b>96.69%</b>

## FAITS MARQUANTS en 2013

### Unité de valorisation énergétique

- Étude technico-économique dans le cadre de l'application des dispositions de l'arrêté sécheresse Arrêté n°2013-2053 du 2 juillet 2013. Les solutions envisagées pourraient permettre une diminution pérenne des consommations d'eau de l'ordre de 10%
- Modification des consignes de repli des lignes de traitement des fumées pour limiter les départs aux exutoires
- Arrêt du GTA pendant 4 mois pour intervention de maintenance sur les sièges de soupapes d'admission
- Mise en conformité des convoyeurs mâchefers
- Chantier CALCIA à l'origine de perturbations des conditions de circulation aux abords du site

## FAITS MARQUANTS en 2013

### Centre de tri des collectes sélectives et déchèterie

- Mise en place d'un convoyeur refus sur la ligne « Plastiques »
- Mise en place d'une plaque en sortie trommel pour recentrer la collecte sur la ligne des plats
- Remplacement de bandes et arbres et motoréducteurs sur différents tapis.
- Rénovation du groupe climatisation en cabine de tri et pré tri
- Remise en état de 2 portes d'alvéoles produit
- Campagne de renouvellement des affichages sécurité et environnement



## Présentation des données d'exploitation (flux)



## Bassins versants des Collectes Sélectives Janvier 2013

 Centre de tri  
des collectes sélectives



## Flux entrant dans le centre de tri

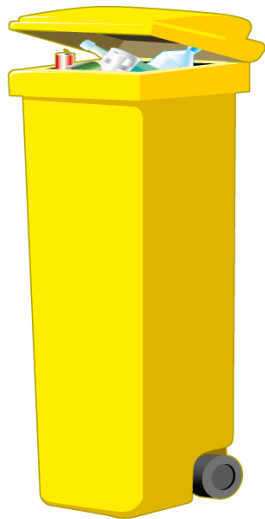

**Année 2012**

**30 023 t**

- 212 bennes refusées
- 557 tonnes déclassées

**Année 2013**

**28 567 t**





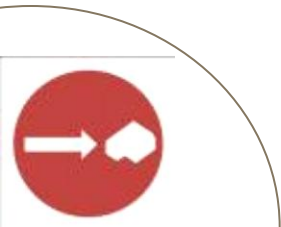



- 102 bennes refusées
- 269 tonnes déclassées

Retrouvez les tonnages commune par commune de l'année écoulée sur  
[www.sycatom-paris.fr/edi/collectivite](http://www.sycatom-paris.fr/edi/collectivite)



## Flux sortant du centre de tri

## Charte de qualité environnementale







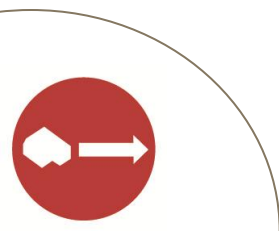
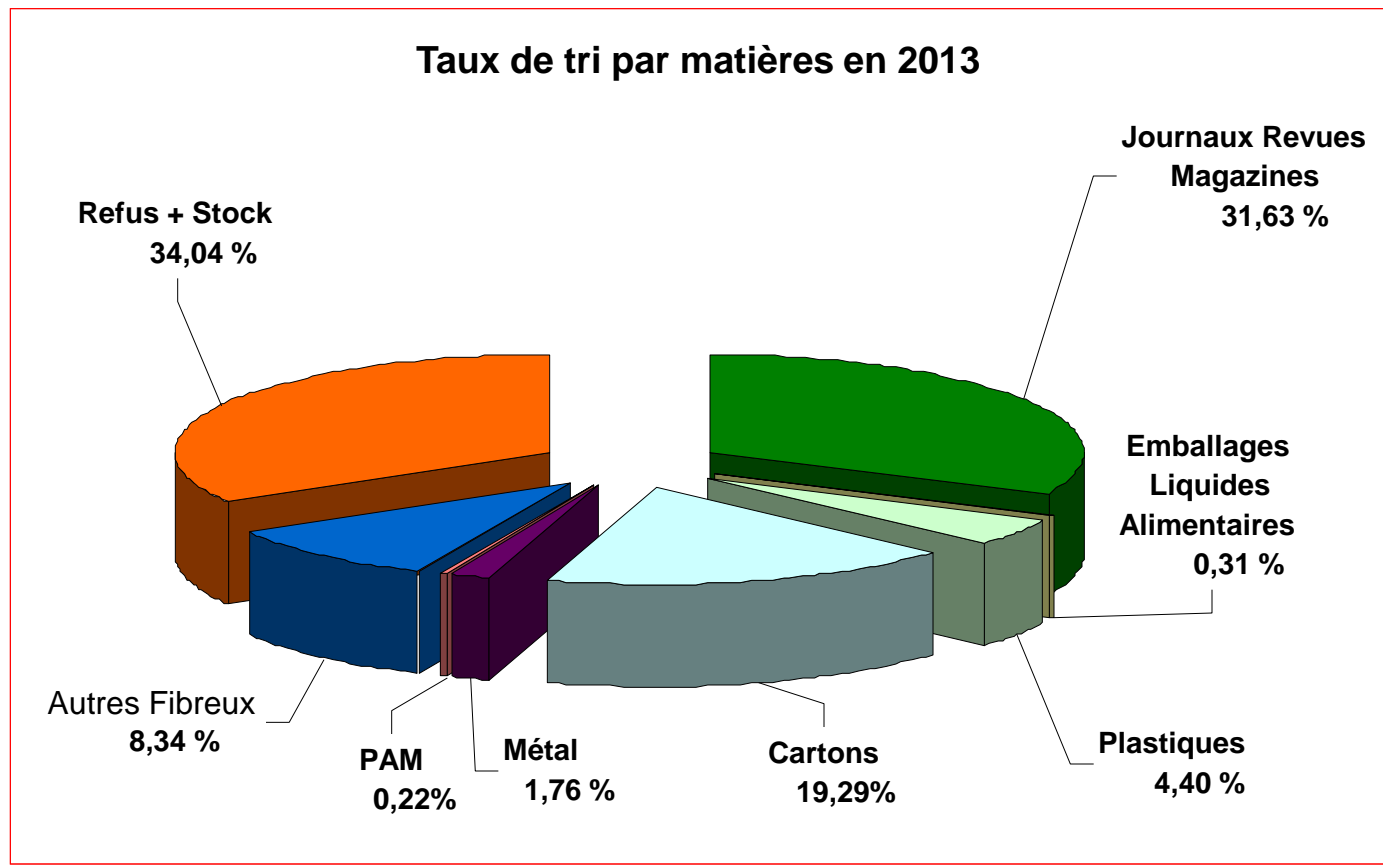



	Année 2012	Année 2013	Repreneur	Destination
 <b>Métaux</b>	457 t 7 t	<b>476 t</b> <b>22 t</b>	Acier : Arcelor Mittal Alu : AFFIMET	Dunkerque (59) Compiègne (60)
 <b>Cartons</b>	5 384 t	<b>5447 t</b>	REVIPAC (EMIN LEYDIER SAICA / EUROPAC)	Nogent/Seine (10) Venizel (02) Rouen (76)
 <b>Plastiques</b>	1 327 t	<b>1241 t</b>	PET : SITA IDF PEHD : PAPREC	Limay (78) St Herblain (44)
 <b>Briques alimentaires</b>	83 t	<b>88 t</b>	REVIPAC Georgia Pacific	Hondouville (27)
 <b>Journaux revues magazines</b>	9 511 t	<b>8931 t</b>	UPM – Chapelle Darblay	Grand-Couronne (76)
 <b>Autres fibreux</b>	2 931 t	<b>2356 t</b>	Cycléade (1er semestre 2012) WRM (2nd semestre 2012) SITA Négoce (2013)	Vitry-sur -Seine (94) Suresnes (92)
 <b>Petit électroménager</b>	50 t	<b>63 t</b>	Eco-Systèmes	Gonesse (95)
 <b>Refus de tri et déclassés</b>	10 219 t	<b>9611 t</b>	IP13	UVE Ivry-Paris XIII



## Flux sortant du centre de tri



## Centre de tri Exemples de produits recyclés

MATERIAUX	Année 2012	Année 2013	
 <p><b>Métaux</b></p>	457 t <i>Aciers</i> 7t <i>Alu</i>	<b>476 t Aciers</b> <b>22 t Alu</b>	 <p>boules de pétanques, trottinettes...</p>
 <p><b>RM (Journaux / revues/magazines)</b></p>	9 511 t	<b>8931 t</b>	 <p>pâte à papier pour journaux</p>
 <p><b>Cartons</b></p>	5 384 t	<b>5447 t</b>	 <p>cartons d'emballage, boîtes à chaussures...</p>
 <p><b>Autres fibreux</b></p>	2 931 t	<b>2356 t</b>	<p>pâte à papier</p>
 <p><b>Plastiques</b></p>	1 327 t	<b>1241 t</b>	 <p>nouvelles bouteilles, pulls polaires, fibres de rembourrage, tuyaux...</p>
 <p><b>Briques alimentaires</b></p>	83 t	<b>88 t</b>	 <p>papier toilette, essuie- tout...</p>

## Flux réceptionnés à la déchèterie

### Déchets réceptionnés

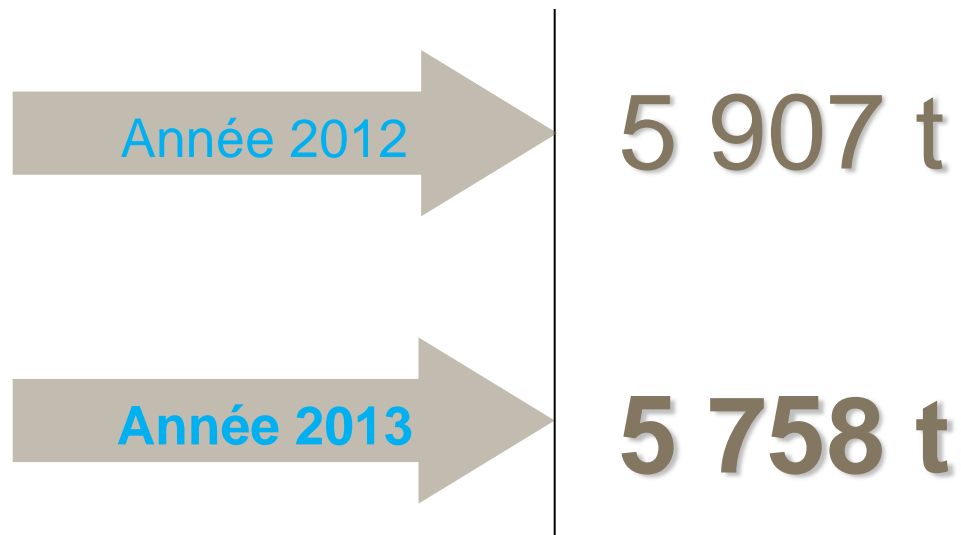



## Flux sortant de la déchèterie

	Année 2012	Année 2013
<b>Métaux</b>	181 t	169 t
<b>Bois</b>	721 t	731 t
<b>Gravats</b>	3 522 t	3 440 t
<b>Déchets verts</b>	289 t	279 t
<b>Cartons</b>	61 t	55 t
<b>Tout venant incinéré</b>	922 t	1 033 t
<b>Réemploi (partenariat EMMAÜS démarré en août 2012)</b>	2 t	7,76 t
<b>Déchets Electriques et électroniques (DEEE)</b>	138t	169 t
<b>Vêtements</b>	18 t	23 t
<b>Déchets ménagers spéciaux</b>	71 t	69 t



## Bassins versants des Ordures Ménagères Janvier 2013

-  Centre de valorisation énergétique
-  Centre de transfert

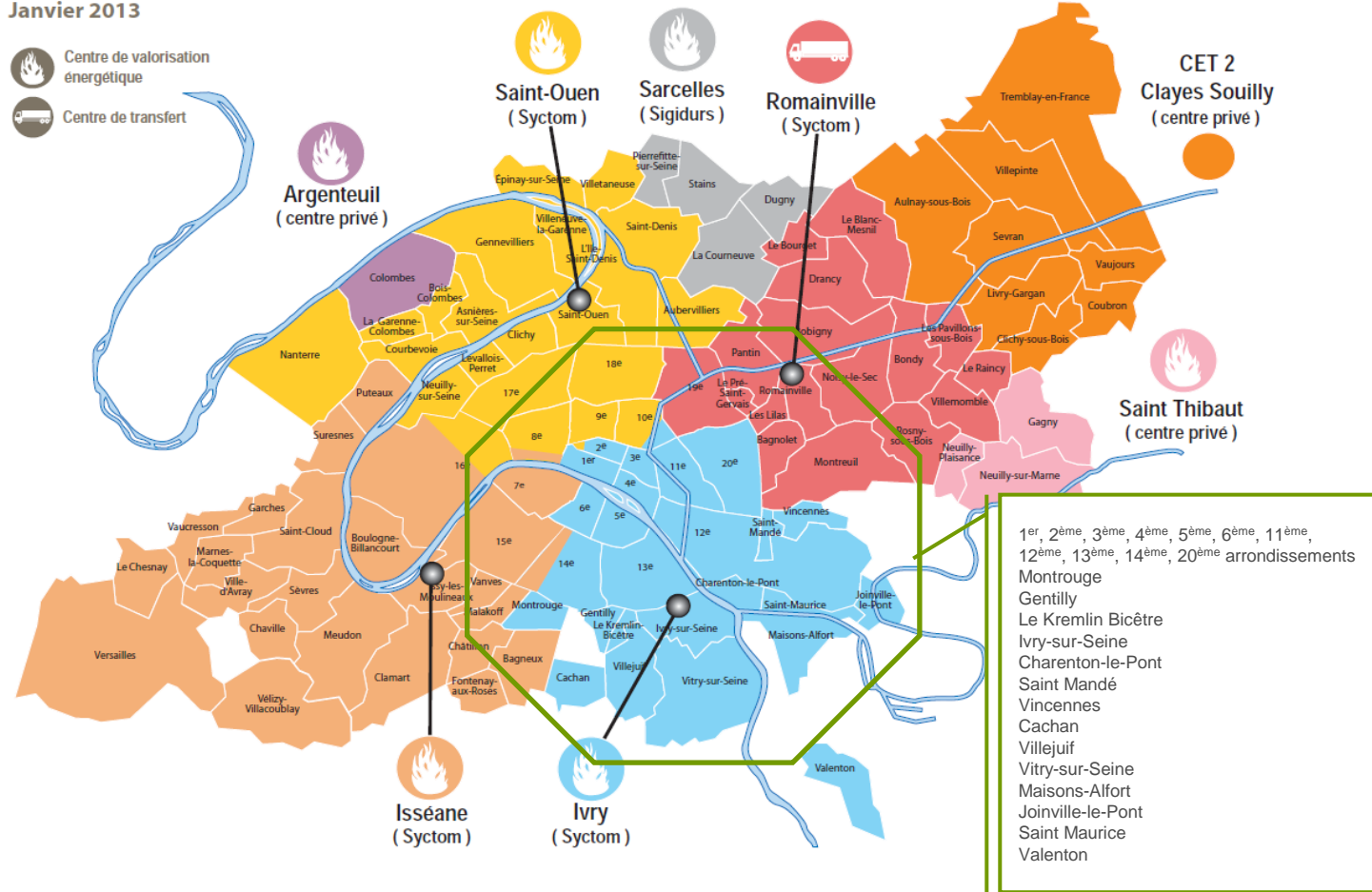



## Flux entrant dans l'unité de valorisation énergétique

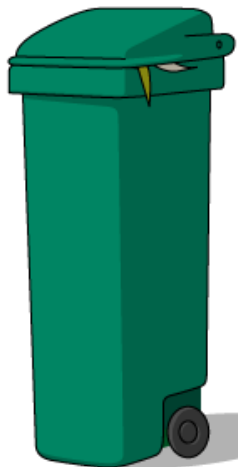

2012

Déchets ménagers

712 910 t

Déchets ménagers  
incinérés  
*(dont refus de tri)*

688 420 t  
*(12 385 t)*

2013

710 778 t

685 787 t  
*(9 623 t)*

Retrouvez les tonnages commune par commune de l'année  
écoulée sur [www.sycotom-paris.fr/edi/collectivité](http://www.sycotom-paris.fr/edi/collectivité)

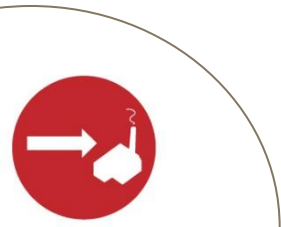

## Flux sortant de l'unité de valorisation énergétique

	Année 2012	Année 2013	Destination	Traitement
 <b>Déchets ménagers transférés</b>	23 206 t	<b>24 242 t</b>	Isséane (92) UIOM Saint-Ouen (93) REP (77)	Valorisation énergétique Valorisation énergétique Stockage en ISDND
 <b>Mâchefers</b>	122 570 t	<b>120 351 t</b>	CIDEME (77)	Maturation avant valorisation en technique routière
 <b>Ferrailles</b>	12 519 t	<b>11 957t</b>	GALLOO (59)	Valorisation en aciérie
 <b>Cendres</b>	17 170 t	<b>16 649 t</b>	SITA FD (77)	ISDD
<b>Gâteaux de filtration des eaux de lavage des fumées</b>	1046 t	<b>946 t</b>	SITA FD (77)	ISDD
<b>Gâteaux de filtration du traitement des eaux résiduaires</b>	233 t	<b>221 t</b>	SITA FD (77)	ISDD



## Déchets d'activité de l'exploitant évacués

### Déchets collectés en 2013

Type de déchets	Repreneur	Total évacué (en kg)
Toner et cartouches	ECOPUR	0
Piles et batteries	Sita	0
Chiffons et absorbants	Sita	4023
Luminaire	Sita	60
Aérosols (récipients sous pression)	Sita	1617
Bidons souillés	Sita	1037

A noter : les déchets de bureau (papier, bouteilles...) des locaux sociaux des exploitants IP13 et Sita sont directement envoyés au centre de tri.



Circulations relatives au centre de tri et à l'unité de valorisation énergétique année 2013

	Camions/jour
Centre de tri	33
UVE	392
Total	425



## Transport fluvial centre de tri année 2013

		Journaux revues magazines	Cartons	Plastiques	Total
<b>Camions évités</b>	<b>2012</b>	362	26	32	420
	<b>2013</b>	<b>372</b>	<b>76</b>	<b>53</b>	<b>501</b>
<b>Tonnage évacué par péniches</b>	<b>2012</b>	8 336 t	608 t	738 t	9464 t
	<b>2013</b>	<b>8645 t</b>	<b>1666 t</b>	<b>665 t</b>	<b>10 976 t</b>



## Transport fluvial UVE année 2013

Mâchefers		
Camions évités	2012	4909
	2013	4585
Nombre de péniches	2012	454
	2013	424





## Bilan énergétique

Production & consommation d'énergies (vapeur)

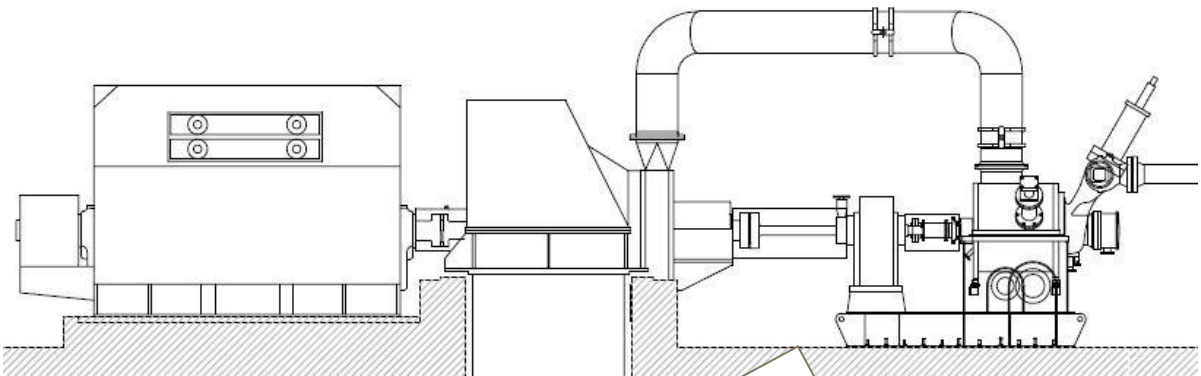

← Production de vapeur

2012	2013
1 743 103 t	1 723 588 t

→ Livraison de vapeur pour le chauffage urbain



2012	2013
1 314 398 t	1 320 801 t
104 858 éq. logements	105 369 éq.logements





## Production & consommation d'énergies (électricité)

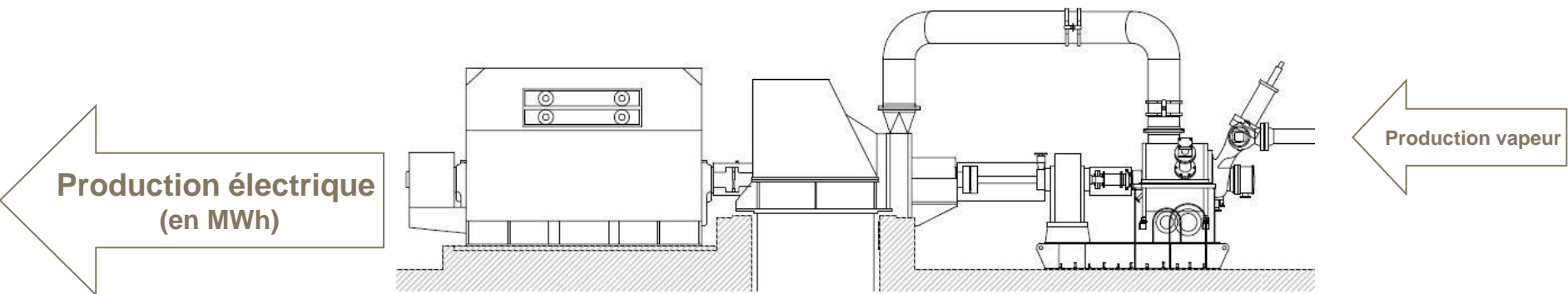

2012	2013
123 243 MWh	88 892 MWh



Dont	2012	2013
<b>Consommation</b> (en MWh)	66 411	62 223
<b>dont achat</b>	3 720	16 509
<b>Vente</b> (en MWh)	60 552	43 177
<b>Tonnes équivalent-pétrole économisées</b>	5 207 tep	3176 tep

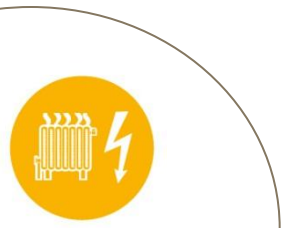

## Achat d'énergie

	2012	2013
Gaz	19 033 MWh	12 376 MWh
Electricité	3 720 MWh	16 509 MWh
Fuel	92 640 litres	67 000 litres

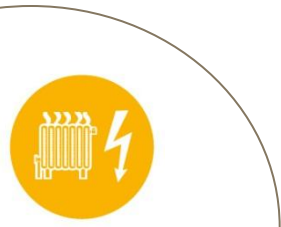



## Consommations d'eaux et réactifs

## Consommation d'eau



	2012	2013
<b>Consommation eau brute (m<sup>3</sup>)</b> <i>Eau pour chaudières, pour refroidissement mâchefers...</i>	1 576 186	1 313 995
<b>Consommation eau de ville (m<sup>3</sup>)</b> <i>Locaux sociaux U.V.E et C.D.T</i>	17 285	13 772

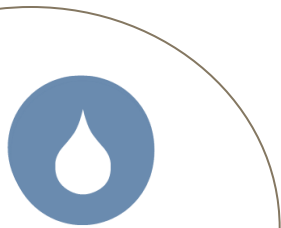

## Consommation de réactifs pour le traitement des fumées et des eaux de chaudières

	2012	2013
<b>Chaux</b>	1 515 t	1 435 t
<b>Charbon actif</b>	234 t	265 t
<b>Ammoniaque</b>	1 807 t	1 790 t
<b>Acide chlorhydrique</b>	9 t	9 t
<b>Soude</b>	546 t	441 t
<b>Acide sulfurique</b>	300 t	228 t

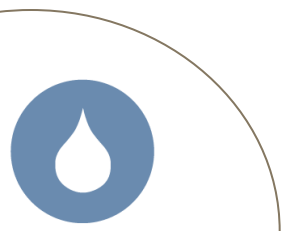



## Contrôle des rejets 2013

## 5.1 Résultats des contrôles en continu des rejets atmosphériques pour chaque ligne de four

Substances mesurées en continu :

- Poussières
- Chlore (HCl)
- Dioxyde soufre (SO<sub>2</sub>)
- Oxydes d'azote (NOx)
- Monoxyde de carbone (CO)
- Carbone organique total (COT)



## Contrôles continus 2013 Poussières Four 1 Four 2

U.I.O.M IVRY- PARIS XIII - FOUR N°1 - ANNEE 2013 - POUSSIERS

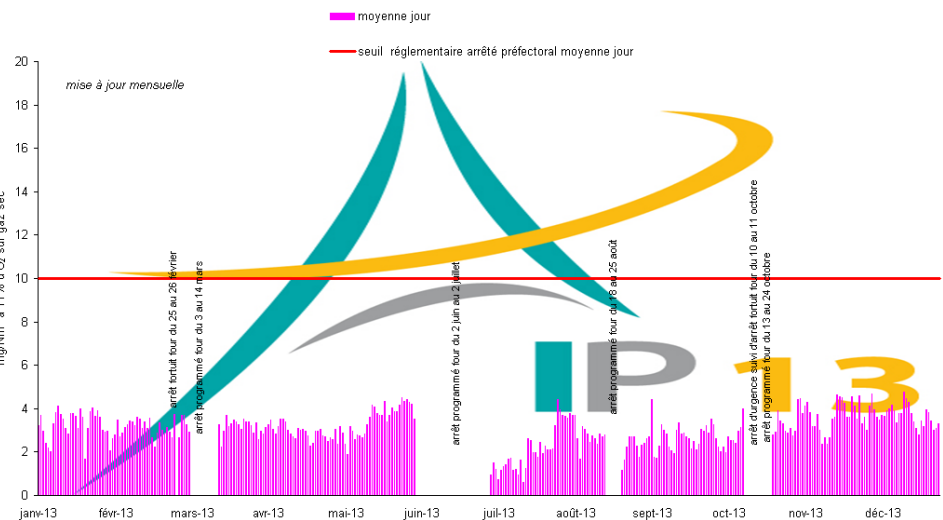

U.I.O.M IVRY- PARIS XIII - FOUR N°2 - ANNEE 2013 - POUSSIERS

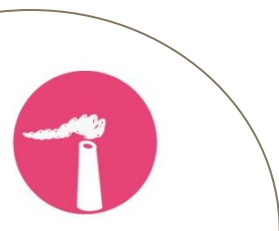
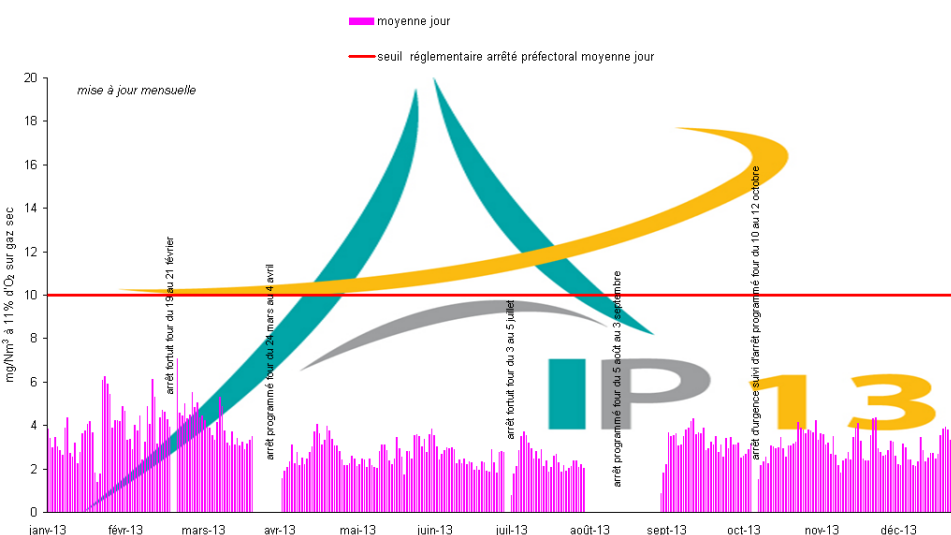



## Contrôles continus 2013 Chlore (HCl) Four 1 Four 2

U.I.O.M IVRY- PARIS XIII - FOUR N°1 - ANNEE 2013 - HCl \*

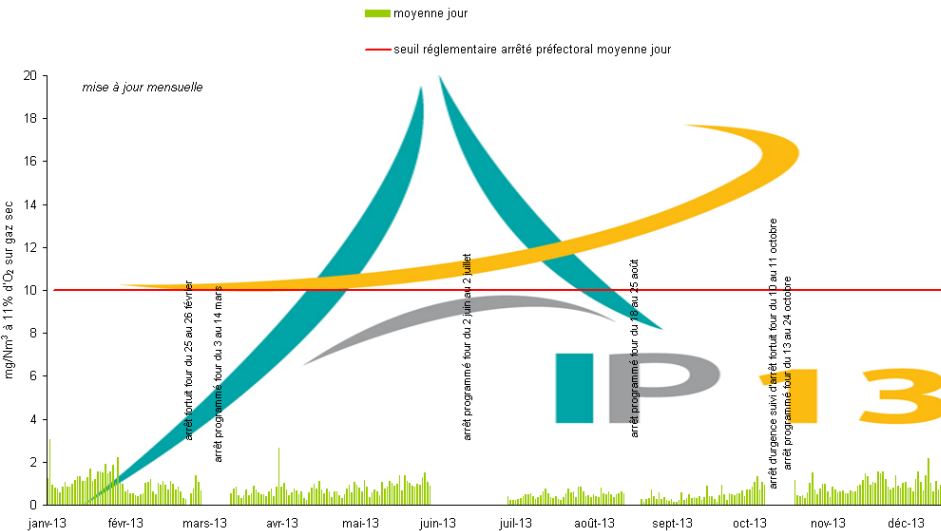

U.I.O.M IVRY- PARIS XIII - FOUR N°2 - ANNEE 2013 - HCl \*

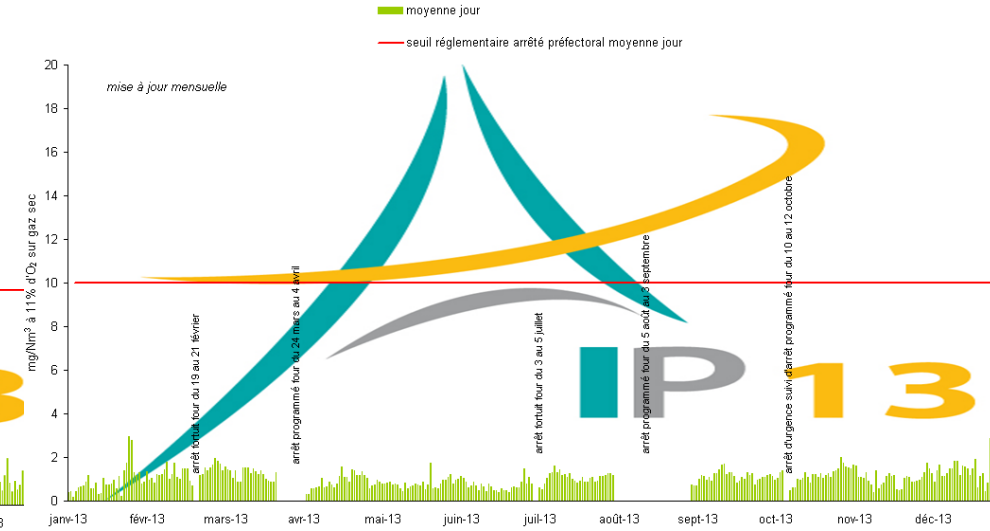

## Contrôles continus 2013 Dioxyde soufre (SO<sub>2</sub>) Four 1 Four 2

U.I.O.M IVRY- PARIS XIII - FOUR N°1 - ANNEE 2013 - SO<sub>2</sub> \*

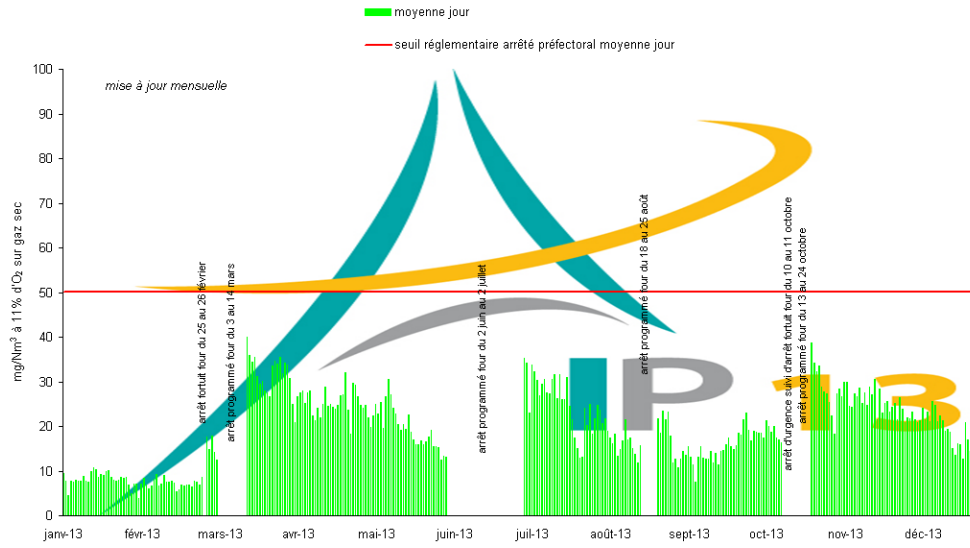

U.I.O.M IVRY- PARIS XIII - FOUR N°2 - ANNEE 2013 - SO<sub>2</sub> \*

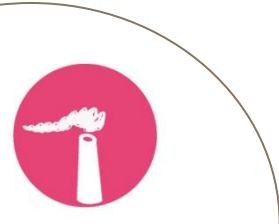
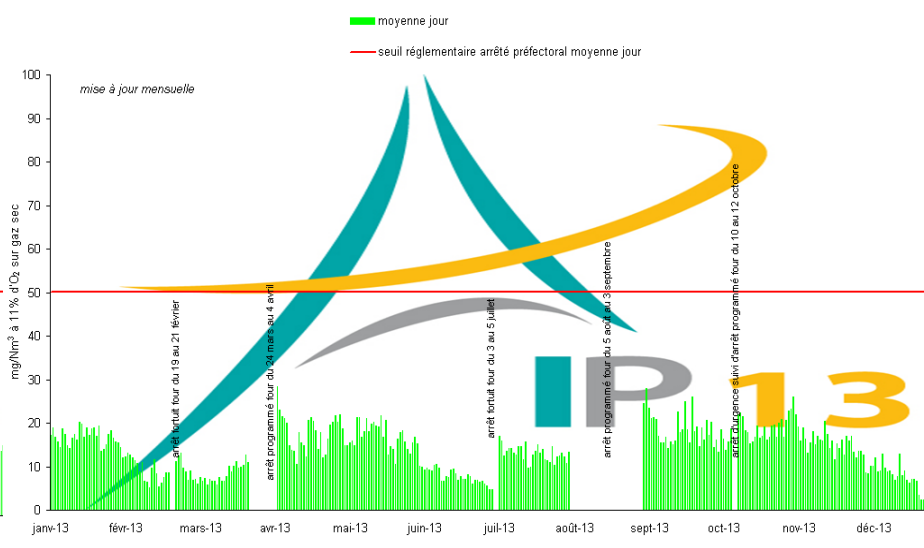

## Contrôles continus 2013

### Oxydes d'azote (NOx) Four 1 Four 2

U.I.O.M IVRY- PARIS XIII - FOUR N°1 - ANNEE 2013 - NOx \*

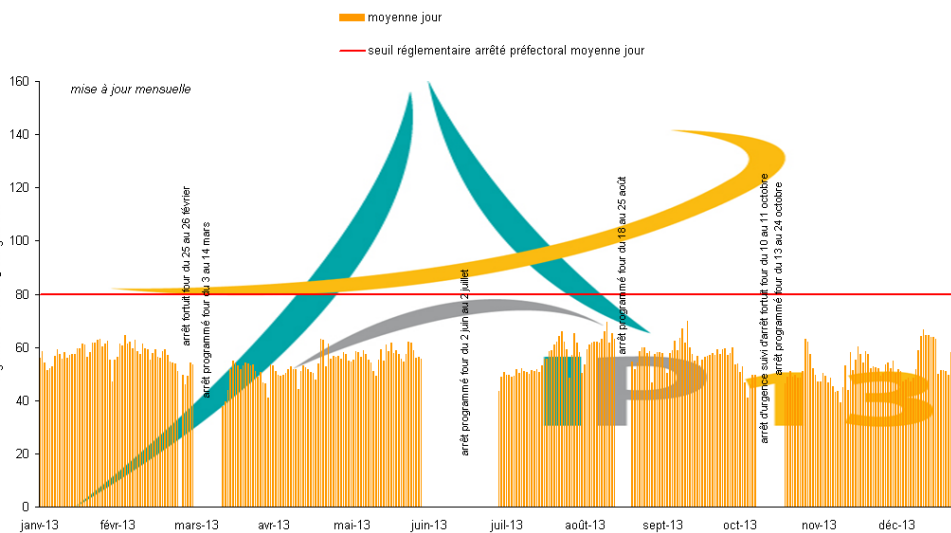

U.I.O.M IVRY- PARIS XIII - FOUR N°2 - ANNEE 2013 - NOx \*

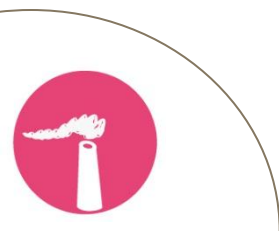
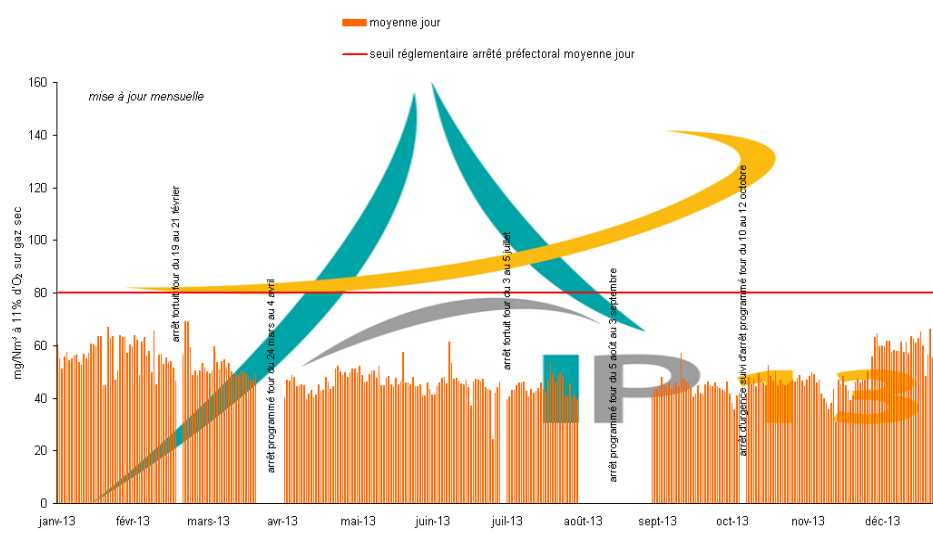

## Contrôles continus 2013

### Monoxyde de carbone (CO) Four 1 Four 2

U.I.O.M IVRY- PARIS XIII - FOUR N°1 - ANNEE 2013 - CO \*

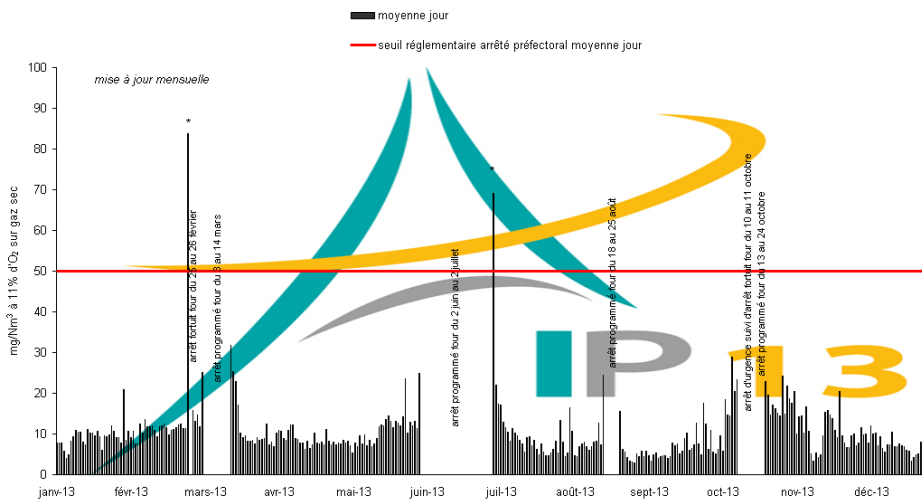

Le 25 février, arrêt du four, moyenne calculée sur 6h00 de marche effective  
Le 3 juillet, démarrage du four, moyenne calculée sur 4h00 de marche effective.

U.I.O.M IVRY- PARIS XIII - FOUR N°2 - ANNEE 2013 - CO \*

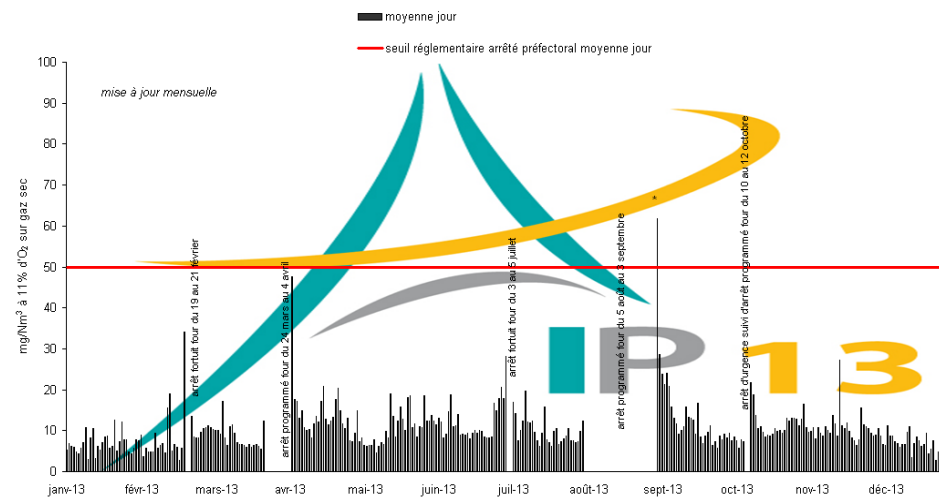

Le 4 septembre, démarrage du four, moyenne calculée sur 7h00 de marche effective.



## Contrôles continus 2013

### Carbone organique total (COT) Four 1 Four 2

U.I.O.M IVRY- PARIS XIII - FOUR N°1 - ANNEE 2013 - COT \*

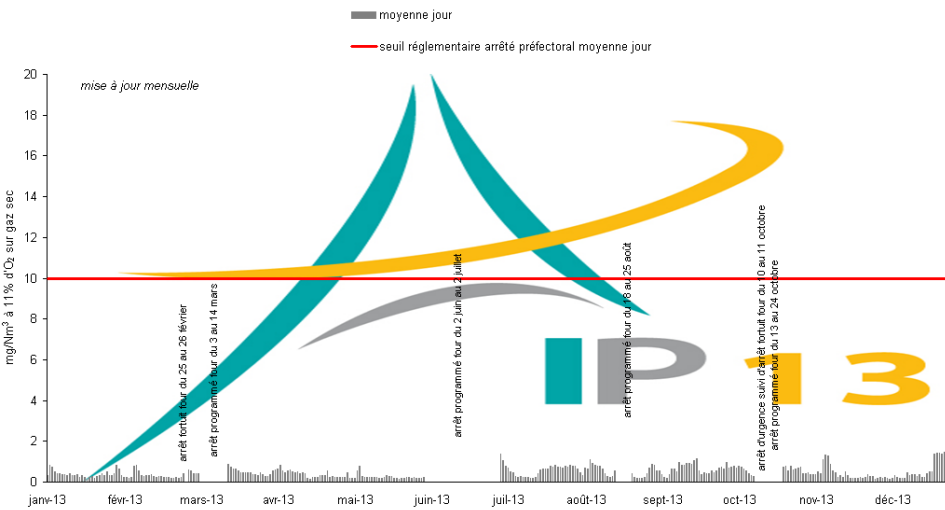

U.I.O.M IVRY- PARIS XIII - FOUR N°2 - ANNEE 2013 - COT \*

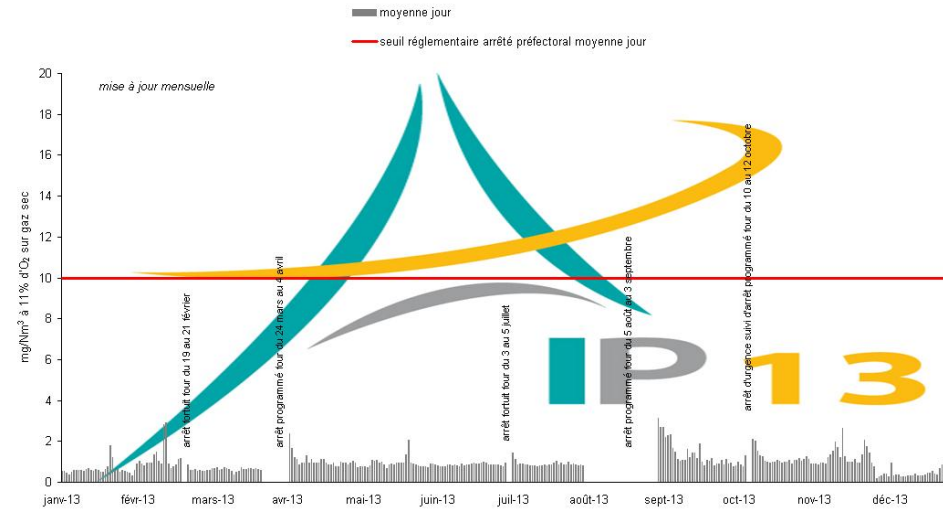

## 5.2 Résultats des contrôles réglementaires des rejets atmosphériques 2013

A Ivry-Paris XIII, en plus du contrôle en continu de l'installation effectué par l'exploitant quotidiennement, **4 contrôles annuels** (1 par trimestre) sont effectués par des laboratoires extérieurs. 2 contrôles sont réalisés dans le cadre de l'arrêté d'autorisation et 2 autres sont commandés par le Sycotom en plus des exigences réglementaires.

### Substances mesurées dans le cadre des contrôles réglementaires:

- Substances mesurées en continu
- Métaux lourds
  - ✓ Cadmium + thallium
  - ✓ Mercure
  - ✓ Antimoine + arsenic + plomb + chrome + cobalt + cuivre + manganèse + nickel + vanadium
- Dioxines et furanes (en ng/Nm<sup>3</sup>)
- Acide fluorhydrique



# Contrôles réglementaires 2013

Résultats mesures réglementaires trimestrielles 2013  
9 métaux

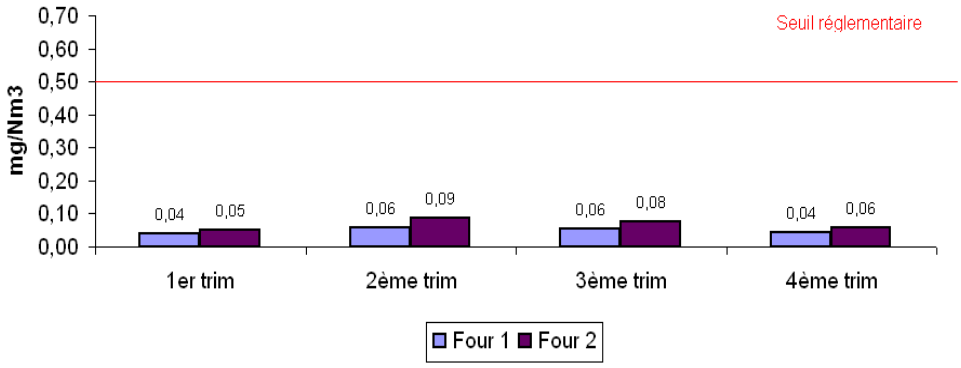

Résultats mesures réglementaires trimestrielles 2013  
Dioxines et furannes

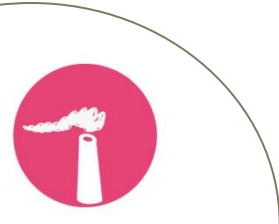
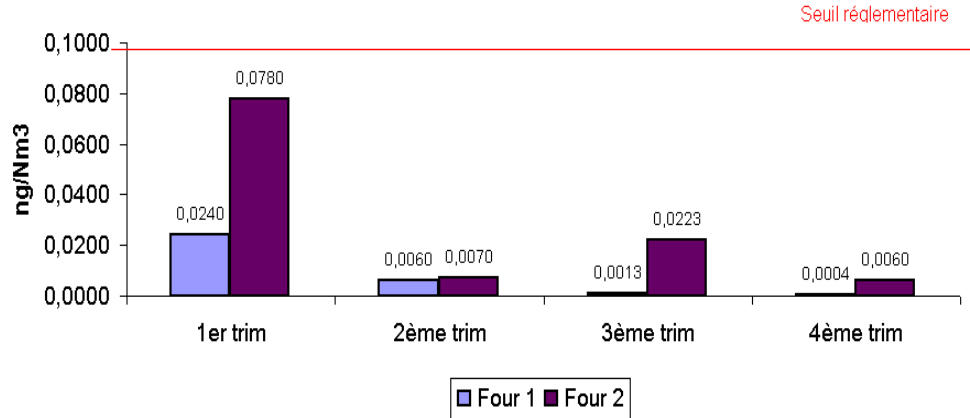

# Contrôles réglementaires 2013

Résultats mesures réglementaires 2013  
Cd-TI

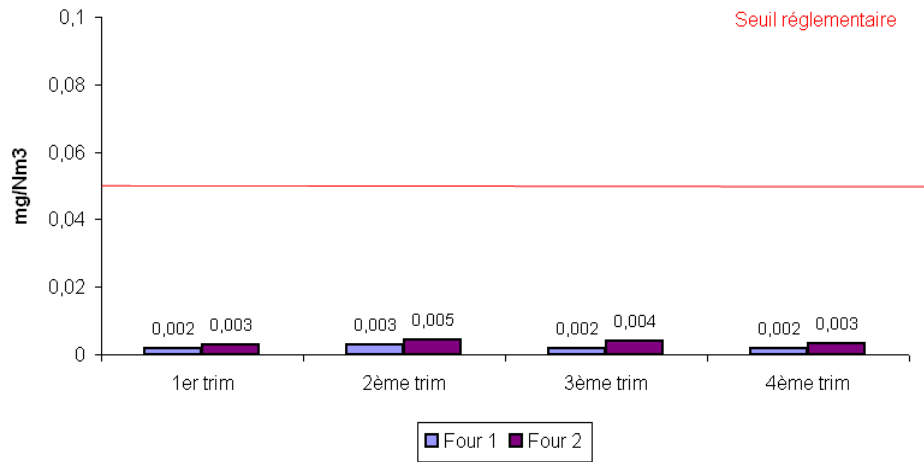

Résultats mesures réglementaires 2013  
HF

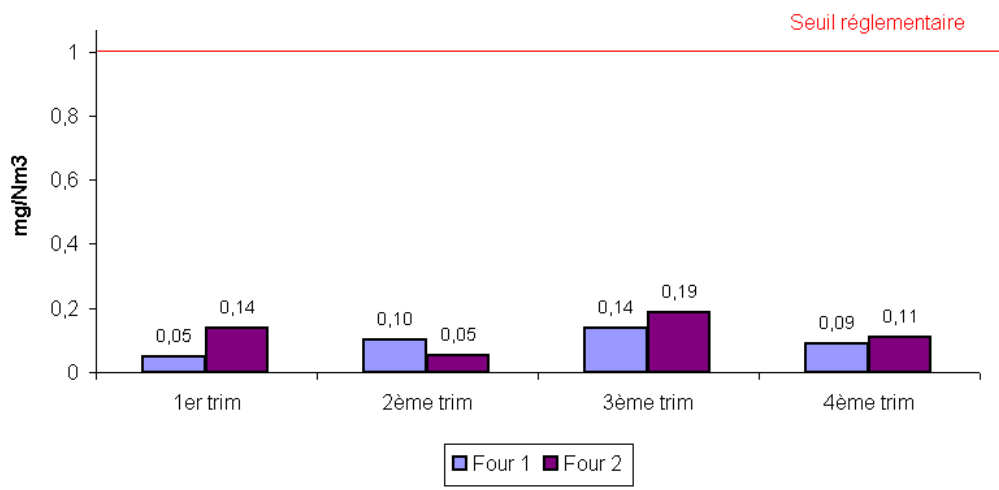



## Contrôles réglementaires 2013

### Mercure

Résultats mesures trimestrielles 2013  
Mercure

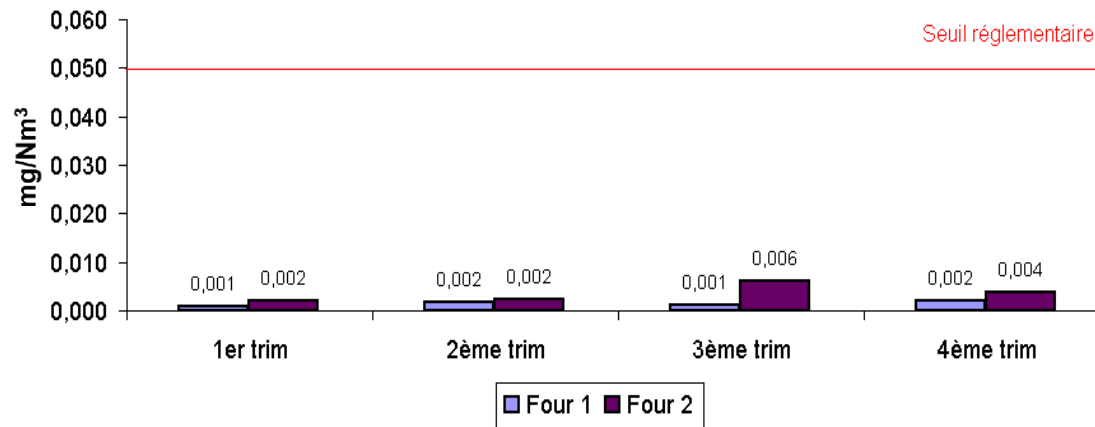

## 5. 3 Suivi des polluants non réglementés

### Résultats des mesures de dioxines et furanes bromées

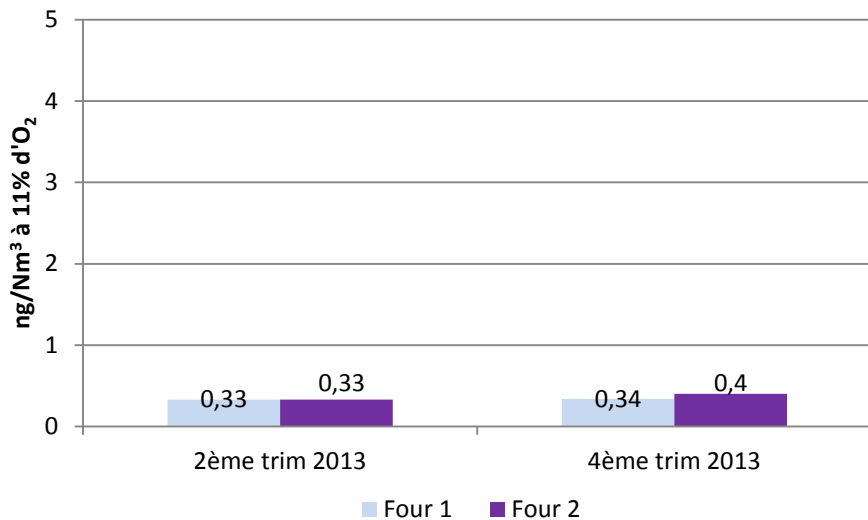

### Résultats des mesures d'aluminium

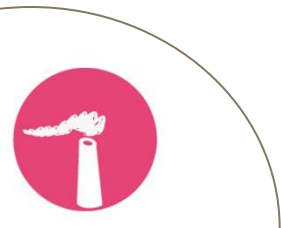
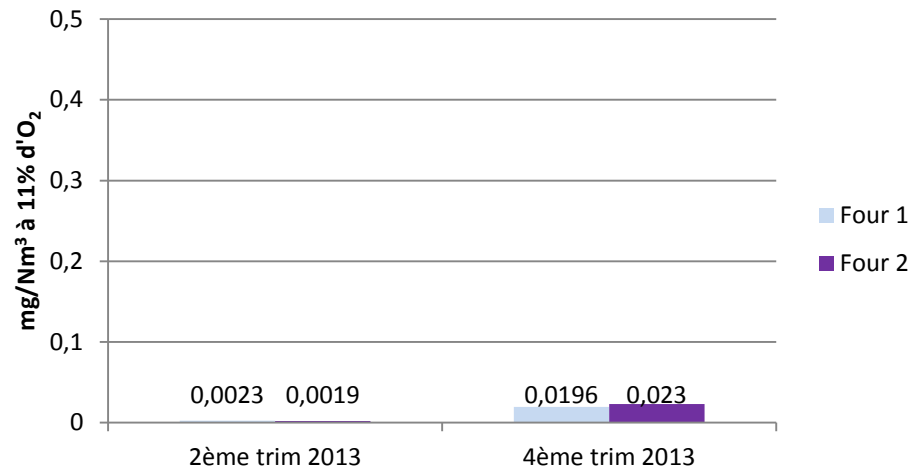

## 5.4 Granulométrie (2<sup>ème</sup> trimestre 2013)

Mesure par impaction selon la norme NF EN ISO 23210

PM10	100%
PM2,5	97%

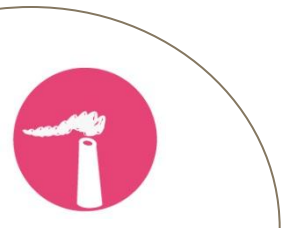

## 5.5 Résultats des contrôles des rejets liquides

Il s'agit des résultats des contrôles des effluents rejetés en égout issus:

- de la station de traitement des eaux résiduaires (TER),
- de la bêche de neutralisation de la production d'eau déminéralisée
- et de la station de traitement (TE) d'eaux provenant du traitement des fumées.

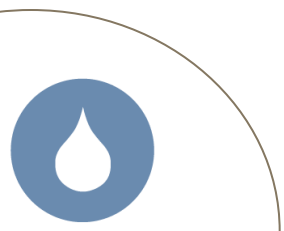

## Mesures et contrôles réalisés

- **Mesures en auto surveillance par contrôle continu :**
  - ✓ Température, pH\*, débit, COT\*.
- **Mesures en auto surveillance par analyse quotidienne :**
  - ✓ MES\*, DCO\*
- **Contrôle mensuel par laboratoire accrédité COFRAC :**
  - ✓ Débit, pH, MES, DBO5\*, DCO\*, hydrocarbures totaux, Pb\*, Hg\*, Tl\*, Cr\*, Cr6\*, Cu\*, Ni\*, Cd\*, As\*, Zn\*, Sn\*, CN\*, AOX\*, Fe+Al\*, fluorures, phosphores total, N total\*, COT, indice phénol, Mn\*
- **Contrôle semestriel par laboratoire accrédité COFRAC:**
  - ✓ Dioxines et furanes

**Les résultats des mesures en auto surveillance par contrôle continu et analyse quotidienne sont transmis tous les mois à la DRIEE**

## Contrôle continu et analyses quotidiennes des rejets liquides - Année 2013

### • En aval de la station de traitement des eaux de lavage des fumées (TE)

**MES** (valeur seuil 30 mg/l) : 7 dépassements. Ces dépassements sont en général liés à un défaut ou à un manque d'injection de réactifs dans la station.

**pH** (valeur comprise entre 5,5 et 8,5) : 6 dépassements dus à des problèmes d'injection d'acide.

**COT** (valeur seuil 40 mg/l en moyenne journalière) : 1 dépassement sans dysfonctionnement identifié de la station.

**Température** (valeur seuil 30°C) : 8 dépassements au cours de la période d'été. Pas de dépassement au niveau du collecteur général.

### • En aval de la station de traitement des eaux résiduaires (TER)

**COT** (valeur seuil 40 mg/l en moyenne journalière) : 2 dépassements dus à un afflux d'eaux anormalement chargées.

**Température** (valeur seuil 30°C) : 7 dépassements. Pas de dépassement au niveau du collecteur général

**pH** (valeur comprise entre 5,5 et 8,5) : 21 dépassements liés à un problème de régulation d'injection de réactifs pendant les arrêts techniques

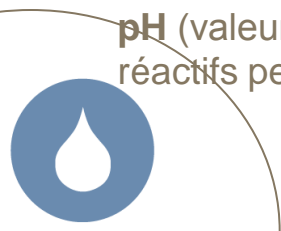

## Contrôle continu des rejets liquides - Année 2013

- En aval de la neutralisation (NEUTRAL)

**COT** (valeur seuil 40 mg/l en moyenne journalière) : 32 dépassements dus à des charges organiques en amont de la station principalement générées par la présence d'amines dans les condensats. Les amines sont des produits utilisés par CPCU pour conditionner sa vapeur.

**Température** (valeur seuil 30°C) : 1 dépassement. Aucun dépassement au niveau du collecteur général.

**pH** (valeur comprise entre 5,5 et 8,5) : 7 dépassements en pH dus à des débordements de la fosse avant la fin du processus de neutralisation.

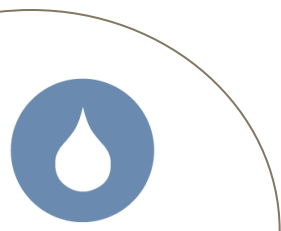

## Contrôle réglementaire mensuel et semestriel des rejets liquides par laboratoire agréé

- En aval de la station de traitement des eaux de lavage des fumées (TE)

**DCO** (valeur seuil 125 mg/l) : valeurs élevées en Demande Chimique en Oxygène DCO. Mais mesures non représentatives car l'analyse est interférée par les ions chlorures présents dans l'effluent.

- En aval de la station de traitement des eaux résiduaires (TER)

Pas de dépassement.

- En aval de la neutralisation (NEUTRAL)

**COT** (valeur seuil 40 mg/l en moyenne journalière) : 1 dépassement. Causes identiques aux dépassements constatés sur les analyses quotidiennes.

**Débit** (valeur seuil 400 m<sup>3</sup>/jour) : 4 dépassements de débits par rapport au seuil de l'arrêté de déversement.

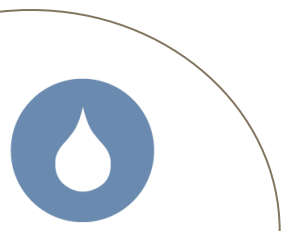





## Présentation des résultats de la campagne réglementaire des retombées atmosphériques

## Rappel de la réglementation

- Arrêté du 20/09/2002 relatif aux installations d'incinération : surveillance de l'impact sur l'environnement au voisinage de l'installation à une fréquence au moins annuelle.
- Le programme de surveillance concerne au moins les dioxines/furanes et les métaux.

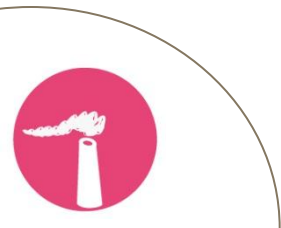

## Dioxines et furanes

- 2 grandes familles de composés chimiques :
  - 75 congénères de PCDD (polychlorodibenzo-para-dioxines) :
  - 135 congénères de PCDF (polychlorodibenzofuranes) :

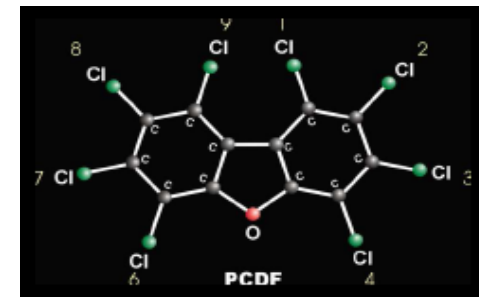
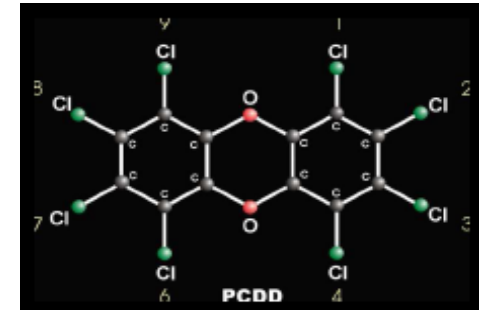

- 17 congénères particulièrement toxiques : le plus toxique est la dioxine dite de Seveso
- Résultats des analyses : calcul d'une quantité toxique équivalente (I-TEQ\*)



## Suivi des retombées atmosphériques

- Surveillance réglementaire par collecteurs de précipitation de type jauge Owen
- Campagnes annuelles de 2 mois :  
du 10 septembre au 13 novembre 2013
- 12 sites de prélèvement en 2013 dont 2 points témoins et 1 point dans l'enceinte du site  
+ 1 point sur le toit de l'école Dulcie September à Ivry-sur-Seine

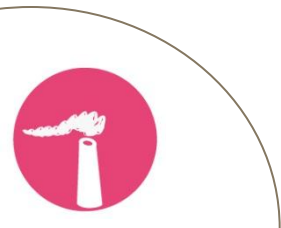

**Localisation des points de  
prélèvement**

Points répartis selon les deux axes de vents majoritaires

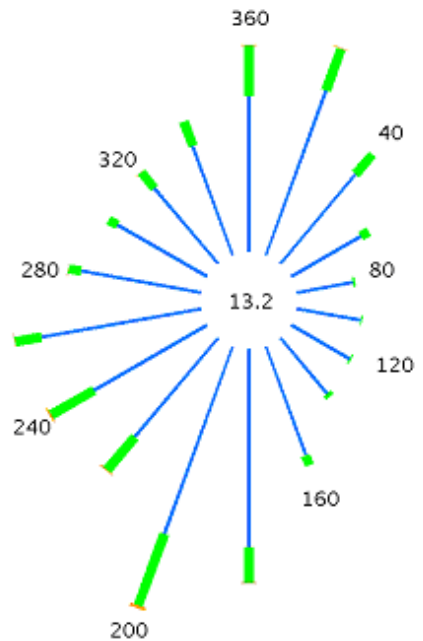

**Rose des vents  
2006-2010**

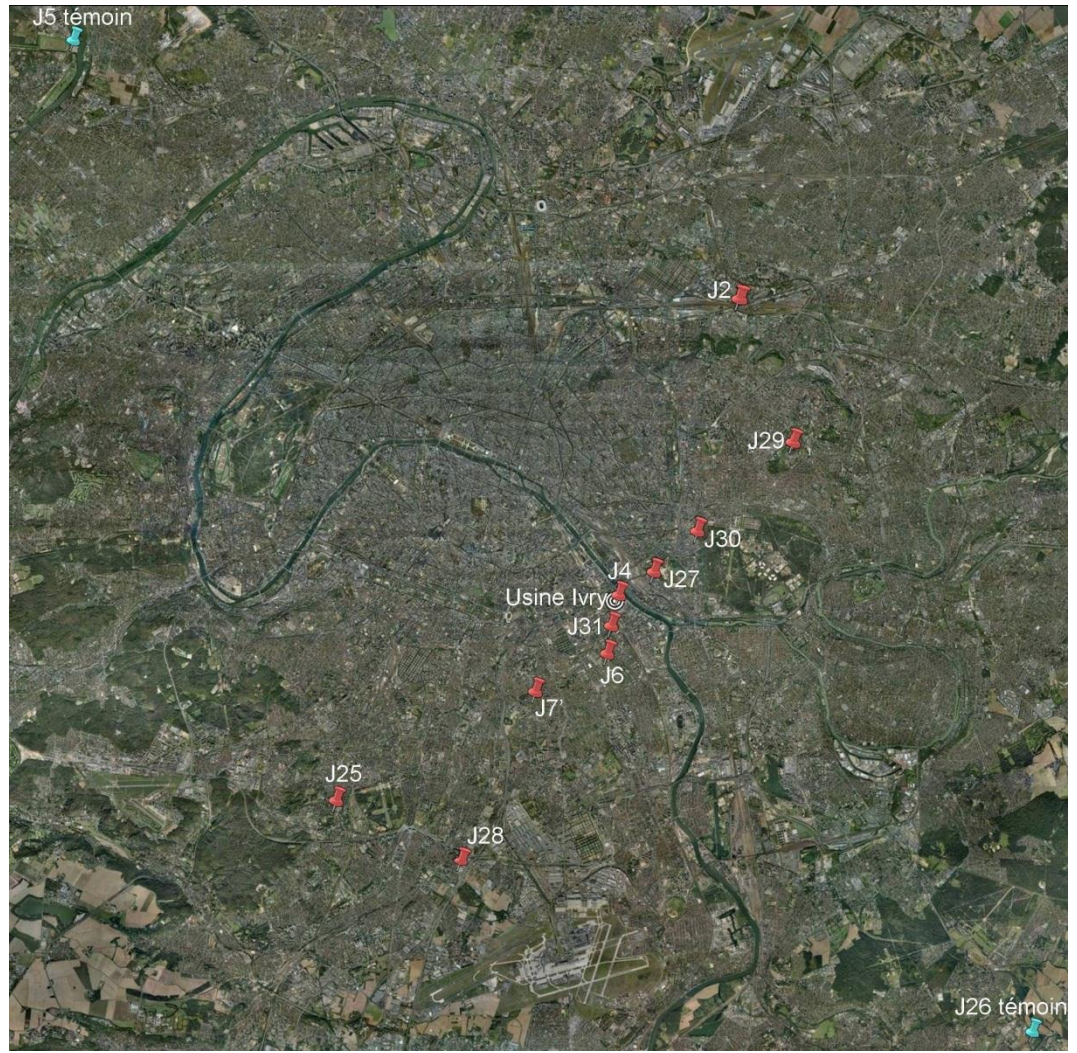

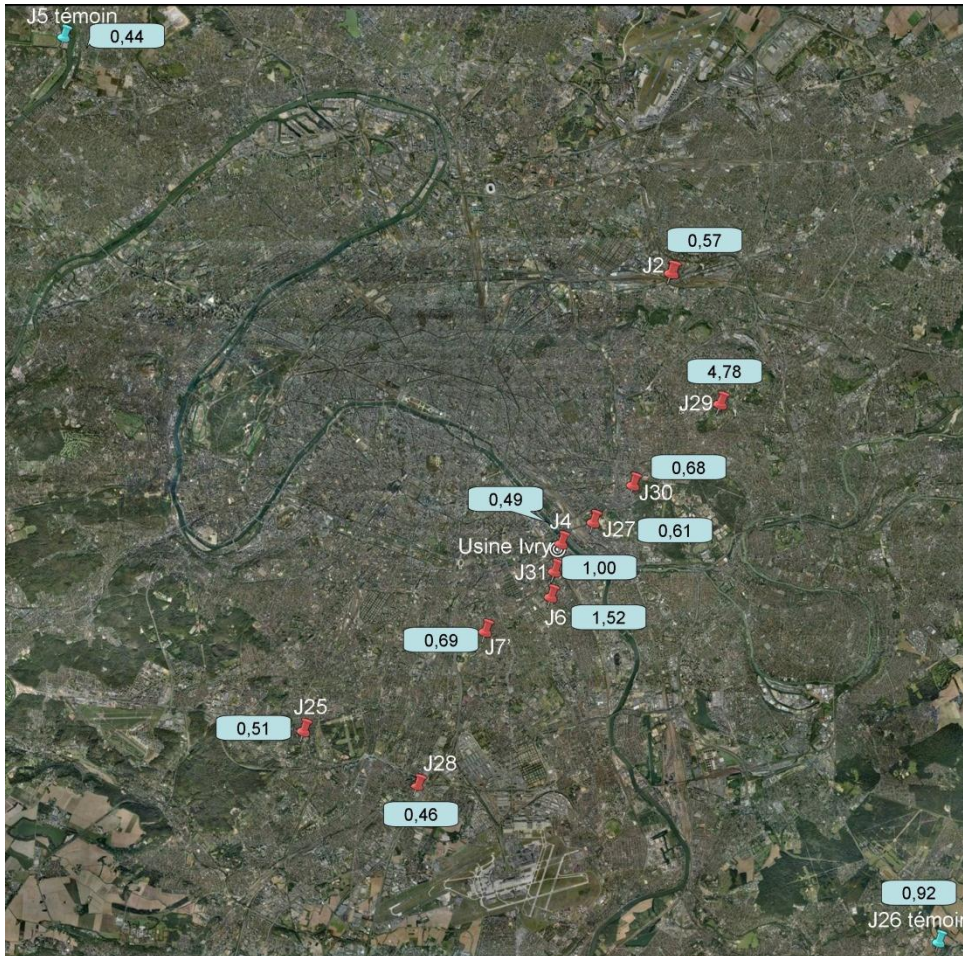

## Dioxines et furanes

(pg I-TEQ/m<sup>2</sup>/jour)

**Pas de valeurs réglementaires pour les dépôts au sol de dioxines**

**Références valeurs typiques INERIS**

zone rurale :  
5 à 20 pg I-TEQ/m<sup>2</sup>/jour

zone urbaine :  
10 à 85 pg I-TEQ/m<sup>2</sup>/jour

proche d'une source :  
jusqu'à 1000 pg I-TEQ/m<sup>2</sup>/jour

Les valeurs mentionnées sur la carte correspondent à des valeurs maximales qui tiennent compte des limites de quantification lorsque des congénères ne sont pas quantifiés à l'analyse.



Dioxines et furanes (pg I-TEQ/m<sup>2</sup>/jour)

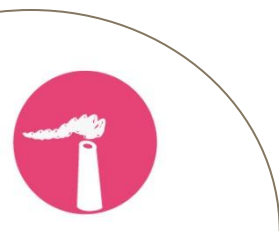
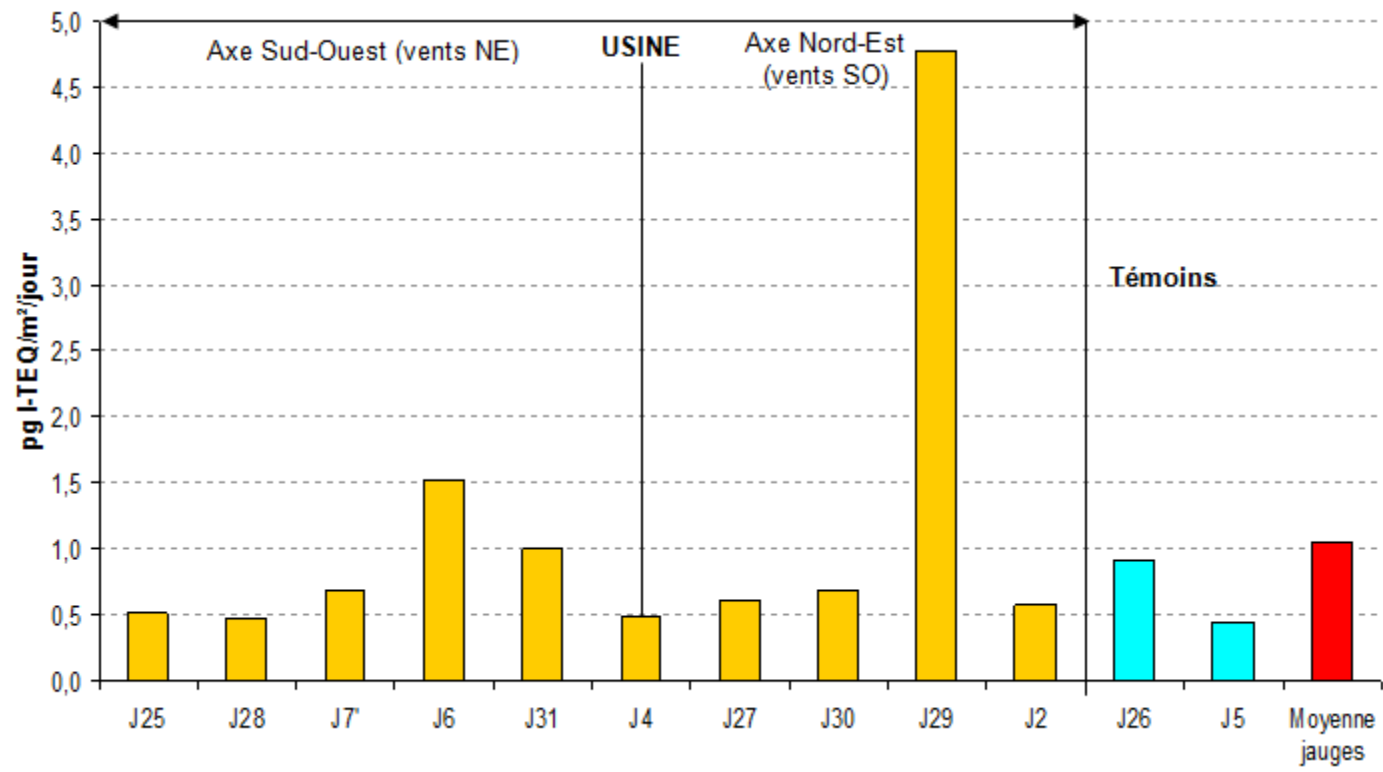

## Comparaison des valeurs de dépôts en PCDD/F avec les campagnes précédentes

PCDD/F en pg ITEQ/m <sup>2</sup> /jour									
Année	2005	2006	2007	2008	2009	2010	2011	2012	2013
Moyenne	3,19	2,67	1,81	2,68	1,82	7,60	1,91	0,84	1,06

Les moyennes de 2006 à 2013 (hors 2010) sont inférieures à celle de la campagne de 2005 qui a été réalisée avant la mise en place du traitement complémentaire des fumées.

La moyenne des dépôts en 2013 est du même ordre de grandeur que celle observée en 2012.

Rappel : En 2010, aucun congénère n'avait été quantifié lors de l'analyse. Les limites de quantification du laboratoire étaient également très élevées. La comparaison des résultats avec cette campagne n'est donc pas pertinente.

Concernant le point J31 (toiture de la médiathèque) la valeur mesurée en septembre 2013 est de 1 pg I-TEQ/m<sup>2</sup>/jour





## Métaux totaux

( $\mu\text{g}/\text{m}^2/\text{jour}$ )

**Pas de valeurs réglementaires limites européennes ou françaises pour les retombées de métaux**

Métaux lourds :

- Cr (Chrome)
- Mn (Manganèse)
- Ni (Nickel)
- Cu (Cuivre)
- Zn (Zinc)
- As (Arsenic)
- Cd (Cadmium)
- Tl (Thallium)
- Pb (Plomb)
- Sb (Antimoine)
- Co (Cobalt)
- V (Vanadium)
- Hg (Mercure)

Les valeurs mentionnées correspondent à des valeurs maximales qui tiennent compte des limites de quantification lorsque des métaux ne sont pas quantifiés à l'analyse.

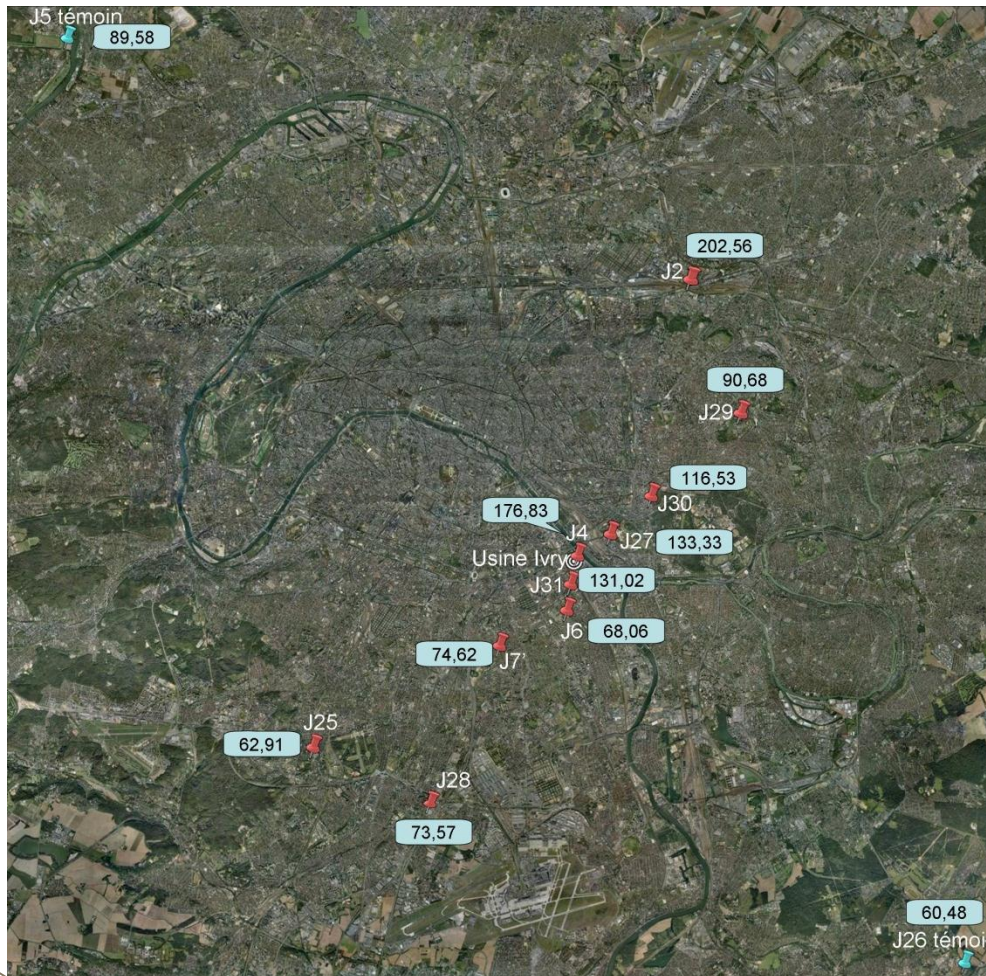

**Minimum : site témoin de Mandres-les-Roses (J26)**  
**Maximum : site de Romainville (J2)**



## Comparaison des valeurs de dépôts en métaux avec les campagnes précédentes

Métaux en $\mu\text{g}/\text{m}^2/\text{jour}$						
Année	2008	2009	2010	2011	2012	2013
Moyenne	105	137	163	143	124	107

Le moyenne relevée lors de la campagne de 2013 est la plus faible depuis celle mesurée en 2008.

**Rappel** : L'ensemble des 13 métaux n'a été analysé dans les jauges qu'à partir de l'année 2008.

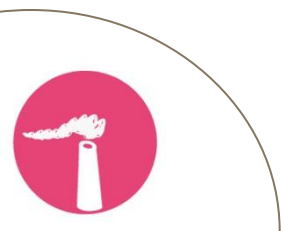

# Métaux totaux

( $\mu\text{g}/\text{m}^2/\text{jour}$ )

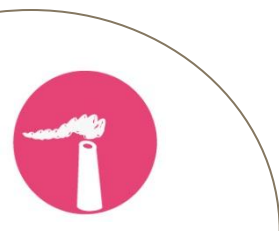
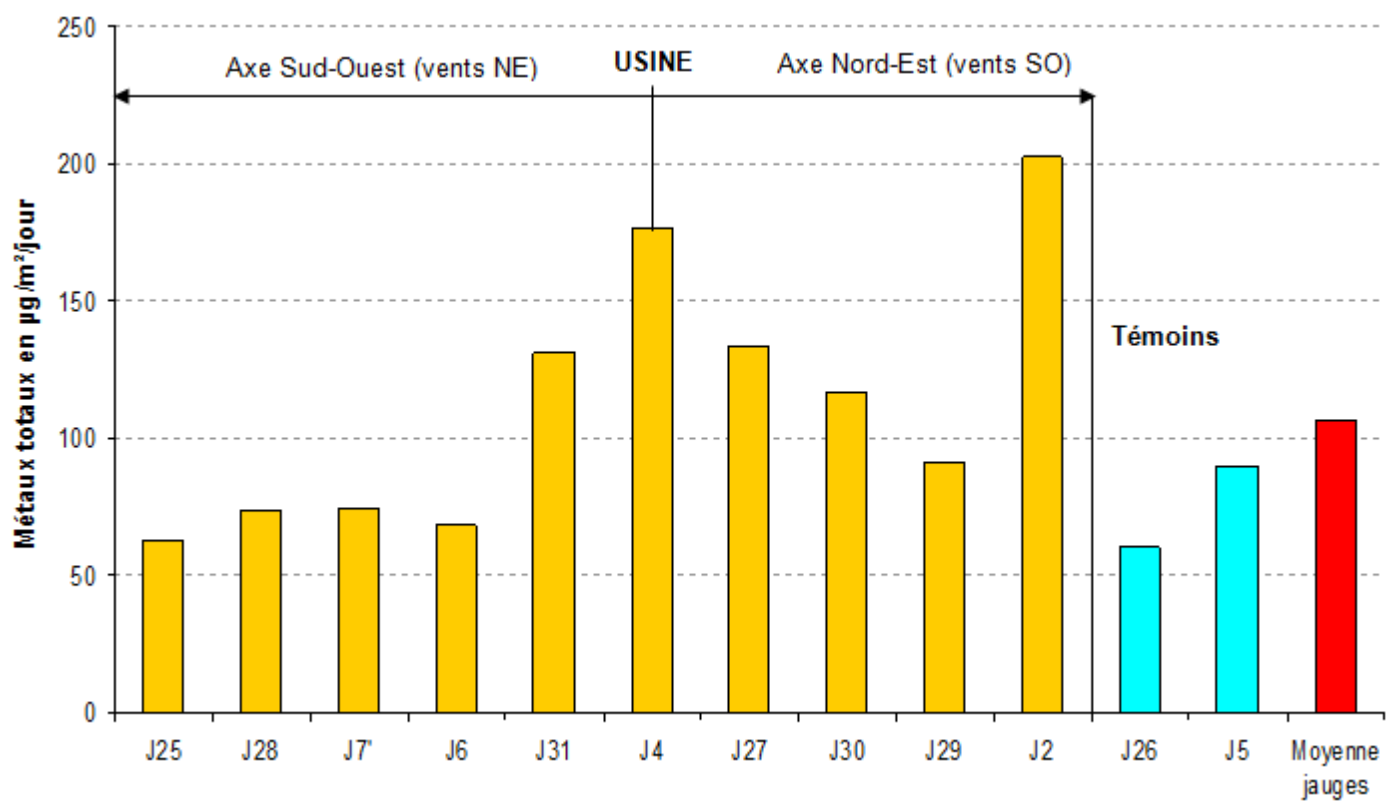

## Conclusions

- Le fonctionnement de l'usine d'Ivry-sur-Seine n'entraîne pas de modification significative au niveau des dépôts en dioxines et furanes pour la campagne de mesures de 2013.
- Les dépôts en métaux sont très variables et les résultats ne permettent pas de mettre en évidence l'influence des émissions de l'usine d'Ivry-sur-Seine en 2013, ce qui est conforme avec les résultats des années précédentes.

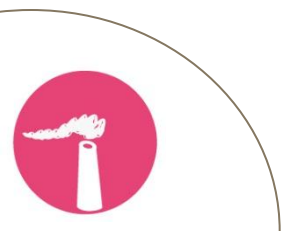

## Résultats de la jauge implantée sur le toit de l'école Dulcie September

**Dioxines et furanes** : 5,67 pg I-TEQ/m<sup>2</sup>/jour

Dépôts légèrement supérieurs aux points échantillonnés en 2013 dans un rayon de 3 km autour de l'usine dans le cadre des campagnes annuelles → sous l'influence d'autres sources que l'usine.

**Métaux totaux** : 110 µg/m<sup>2</sup>/jour

Dépôts du même ordre de grandeur que ceux relevés sur les autres points.

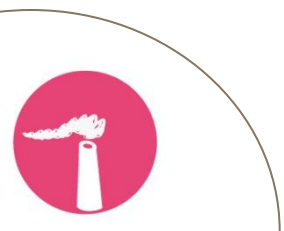

# Résultats de la jauge implantée sur le toit de l'école Dulcie September Comparaison aux résultats des autres points

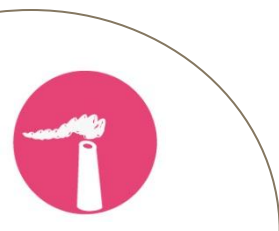
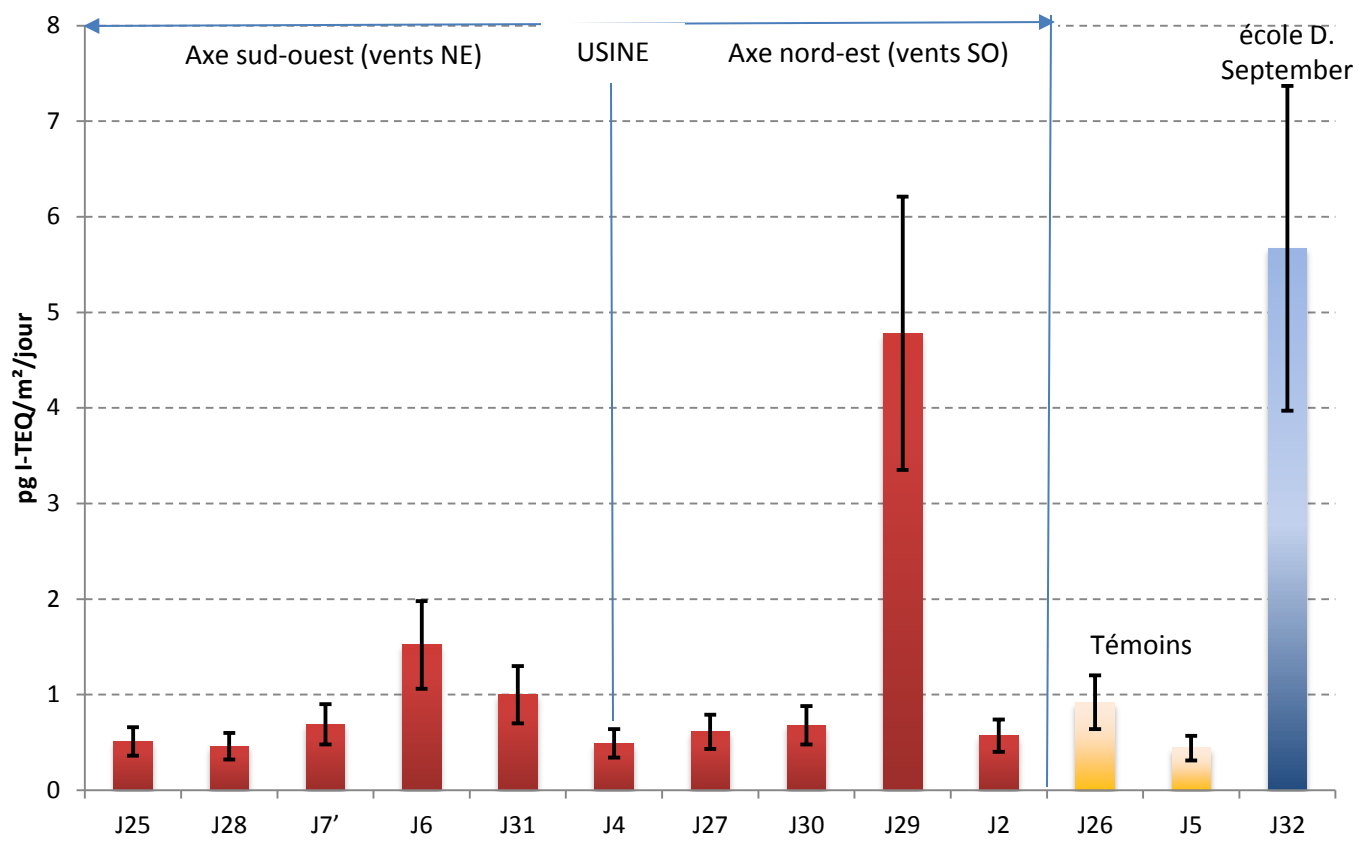

## Résultats de la jauge implantée sur le toit de l'école Dulcie September

Comparaison aux max des campagnes des années précédentes

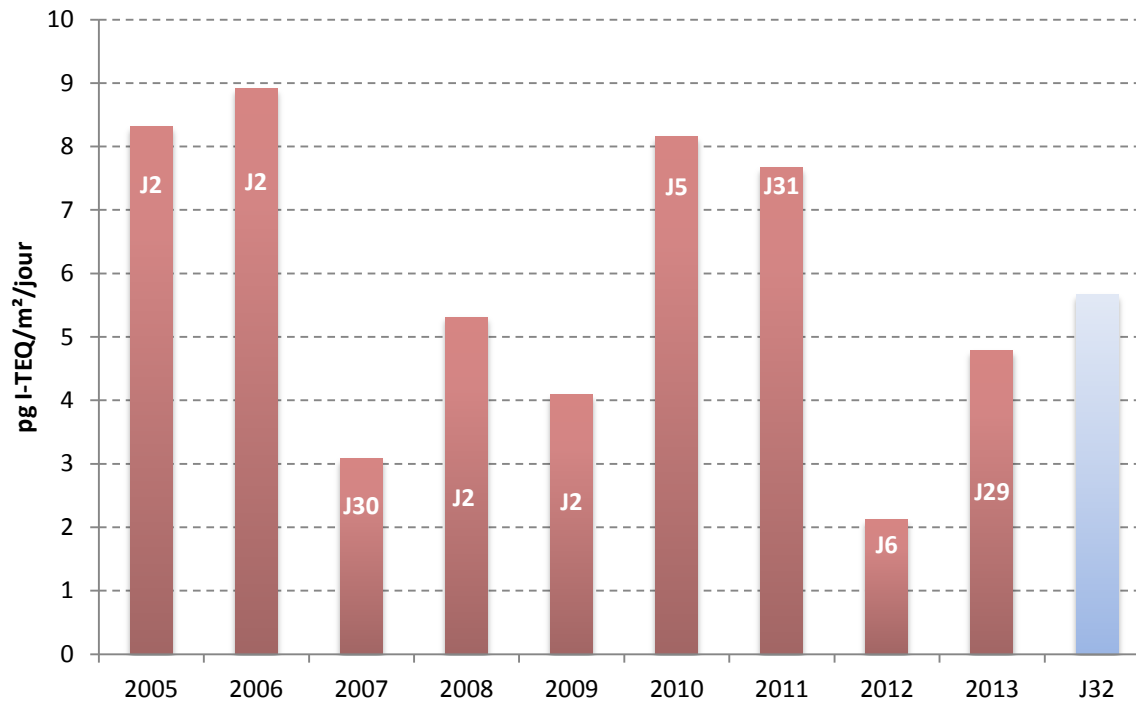

- J2 : centre de tri Romainville
- J5 : hippodrome Maisons-Laffitte (témoin)
- J6 : centre technique Ivry-sur-Seine
- J29 : Service déchets urbains Montreuil
- J30 : dépôt de voirie Saint-Mandé
- J31 : médiathèque Ivry-sur-Seine



## Informations des Sentinelles et des riverains



- **31 juillet : information des Sentinelles concernant la campagne de caractérisation des niveaux de métaux et de particules fines dans l'air ambiant autour du centre à réaliser par Airparif à partir du 16 septembre (6 semaines) :** nature des particules fines et métaux (2 métaux restaient alors à définir), objectif de l'étude, localisation des sites de mesure. Confirmation de l'installation d'une jauge Owen sur le toit de l'école Dulcie September.
- **12 août :** même information délivrée aux partenaires de la charte
  
- **4 octobre : information des Sentinelles et des partenaires de la charte sur le choix 2 métaux complémentaires :** l'aluminium (proposé par Anne Connan) et le mercure (traceur de l'activité d'incinération). Confirmation du démarrage de l'étude Airparif à la date prévue.
  
- **Echanges de mails avec Hélène Fietko, Gérard Marcon et Anne Connan suite au signalement d'un problème d'odeurs le 24/09/2013**  
Dans sa réponse, le Syctom a démontré que l'activité du centre de traitement de déchets à Ivry-Paris XIII n'était pas à l'origine de ces odeurs.
  
- **28/11/2013 : lettre de Dominique Pagès (Sentinelle) à Didier Fournet (DGA projet à Ivry-Paris XIII), en vue d'un entretien sur la question de la sécurité incendie** prévue dans le cadre du projet de transformation du centre, suite à l'accident qui s'est produit à l'usine de Fos-sur-Mer le 2/11.



## Communication et sensibilisation

## Communication et sensibilisation

### Visites du centre :

**607 visiteurs** ont été accueillis tout au long de l'année 2013.

- 60% : scolaires
- 20% : gardiens d'immeubles, collectivités locales, ambassadeurs du tri
- 10% : entreprises
- 10% : presse

**227 visiteurs** ont été accueillis lors de la **Journée Portes Ouvertes** le 8 juin 2013 (*contre 224 en 2012*).

*104 étaient originaires du Val de Marne (+ 44 d'Ivry), 87 de Paris.*

**A noter : la prochaine Journée Portes Ouvertes** est programmée pour le **samedi 11 octobre** (10h-17h).



## Questions diverses

# Présentation des résultats de la campagne de mesures de la qualité de l'air ambiant dans l'environnement proche du centre par AIRPARIF



# Glossaire

## Glossaire

- Al : Aluminium
  - As : Arsenic
  - AOX : Halogène organique absorbable
  - Cd : Cadmium
  - CN : Cyanure
  - CO : Monoxyde de carbone
  - COT : Carbone Organique Total
  - Cr : Chrome
  - Cr6 : Chrome hexavalent
  - Cu : Cuivre
  - DBO5 : Demande Biologique en Oxygène
  - DCO : Demande Chimique en Oxygène
  - Fe : Fer
  - HCl : Acide Chlorhydrique
  - Hg : Mercure
- 
- indice phénol : indice de concentration en phénols dans l'eau

- Hg : Mercure
  - Mn : Manganèse
  - MES : Matières En Suspension
  - Ni : Nickel
  - N total : Azote total
  - NOx : Oxydes d'azote
  - Pb : Plomb
  - PCDD : polychlorodibenzo-para-dioxines
  - PCDF : polychlorodibenzofuranes
  - pH : potentiel hydrogène
  - SO2 : Dioxyde de soufre
  - Sn : Etain
  - Sb : Antimoine
  - TEQ : quantité toxique équivalente
  - Ti : Titane
  - Tl : Thallium
  - V : Vanadium
  - Zn : Zinc
- 
- mg : milligramme, désigne l'unité mille fois plus petite que le gramme
  - ng : nanogramme, désigne l'unité un milliard de fois plus petite que le gramme
  - pg : picogramme, désigne l'unité un million de millions de fois plus petite que le gramme