

ISSÉANE

 **syctom**
l'agence
métropolitaine
des déchets
ménagers

 **TSI**
TIRU-SITA

COMITE DE SUIVI DE LA CHARTRE DE QUALITE ENVIRONNEMENTALE

21 avril 2017



ORDRE DU JOUR

1. **Approbation du compte-rendu de la dernière réunion**
2. **Vie du centre**
3. **Présentation des données d'exploitation**
 - Flux entrant et sortant
 - Circulations
 - Production & consommation d'énergies
 - Rejets atmosphériques : contrôles continus et réglementaires 2016
 - Retombées atmosphériques
 - Campagnes de biosurveillance
4. **Alertes & nuisances**
5. **Communication**
6. **Questions diverses**
7. **Prochaines réunions**



Approbation du compte-rendu de la dernière réunion



Vie du centre

Disponibilité des équipements

Centre de tri des collectes sélectives

Chaîne de tri	Taux de disponibilité
Du 1 ^{er} janvier au 31 mars 2017	96,4 %
Année 2016	92,9 %

Disponibilité des équipements

Unité de valorisation énergétique

Lignes de four-chaudières	N°1	N°2
Du 1 ^{er} janvier au 31 mars	100 %	92,3 %
Année 2016	90,8 %	90,3%

FAITS MARQUANTS

Unité de valorisation énergétique

- De octobre 2016 à mars 2017

RAS

ORDRE DU JOUR

1. **Approbation du compte-rendu de la dernière réunion**
2. **Vie du centre**
3. **Présentation des données d'exploitation**
 - Flux entrant et sortant
 - Circulations
 - Production & consommation d'énergies
 - Rejets atmosphériques : contrôles continus et réglementaires 2016
 - Retombées atmosphériques
 - Campagnes de biosurveillance
4. **Alertes & nuisances**
5. **Communication**
6. **Questions diverses**
7. **Prochaines réunions**



Approbation du compte-rendu de la dernière réunion



Vie du centre

Disponibilité des équipements

Centre de tri des collectes sélectives

Chaîne de tri	Taux de disponibilité
Du 1 ^{er} janvier au 31 mars 2017	96,4 %
Année 2016	92,9 %

Disponibilité des équipements

Unité de valorisation énergétique

Lignes de four-chaudières	N°1	N°2
Du 1 ^{er} janvier au 31 mars	100 %	92,3 %
Année 2016	90,8 %	90,3%

Rejets atmosphériques fours n°1 & 2

mise à jour mensuelle

UVE ISSEANE - FOUR N°2 - CO*

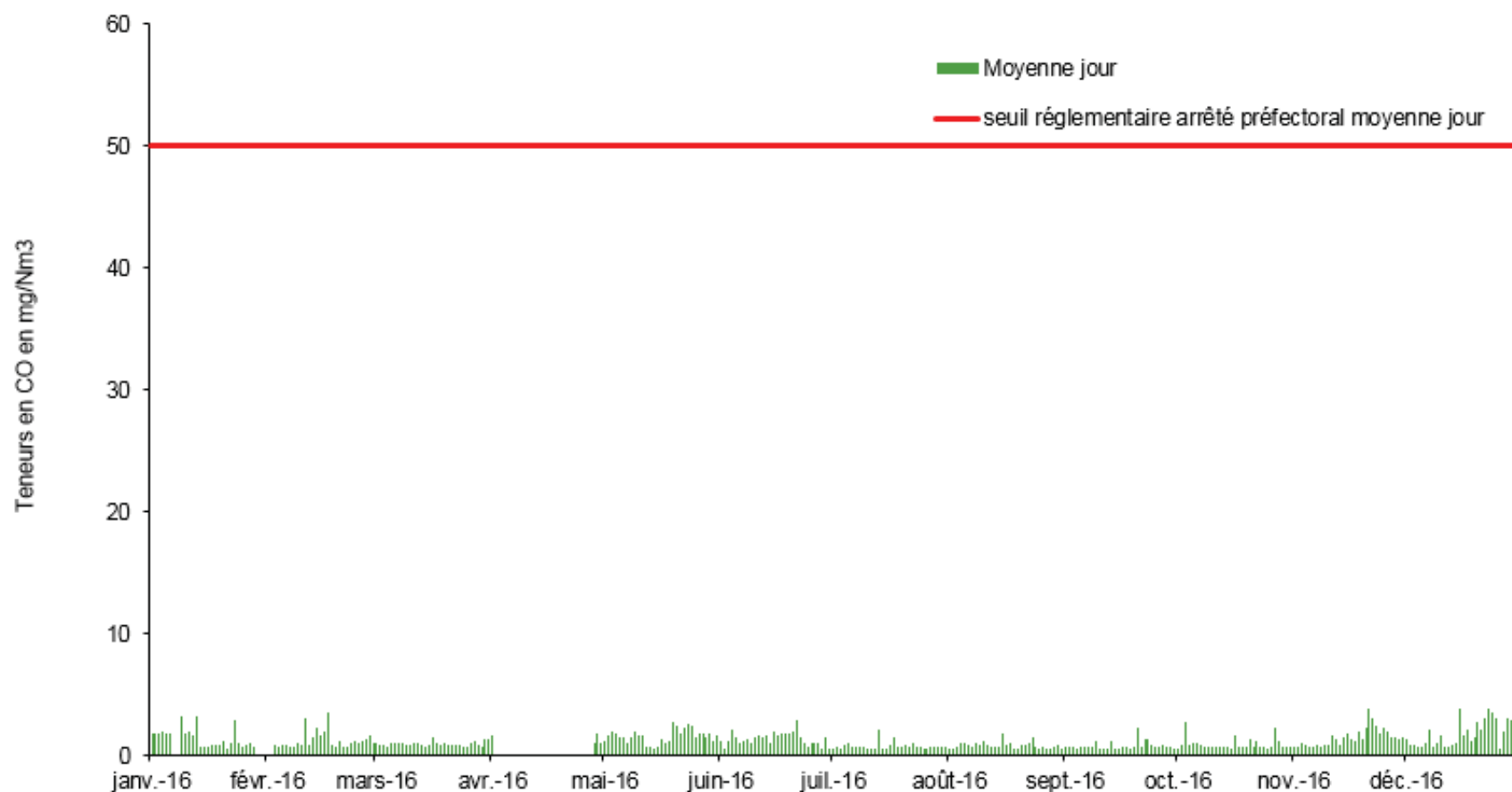

* : monoxyde de carbone



FAITS MARQUANTS

Unité de valorisation énergétique

Principaux travaux de maintenance prévus en 2017 :

Arrêts programmés :

- GFC2: 25/03 => 27/04
- GFC1: 16/04 => 18/05

FAITS MARQUANTS

Unité de valorisation énergétique

- Généralités

- Fiabilisation des aquarolls:

- Ligne 2

- Zone 1 : passage en barreau air – (bouchage bobines aquaroll)
 - Zones 2 et 3 : Remplacement de toutes les bobines aquaroll - réparation des zones fuyardes – réflexion sur suppression de 2 flexibles et remplacement flexibles
 - Objectif : tester zone 1 en air – continuer essai aquaroll pour rentabiliser les zones 2 et 3 installées en 2016

- Ligne 1

- Passage de toutes les zones en air (test tenu des barreaux + gain vapeur (air primaire))
 - Identification des purgeurs à remplacer & Remise en état des vannes de régulation vapeur
 - Remplacement de deux trémies mâchefers
 - Remplacement d'une nappe catalyseur
 - Traitement des travaux systématiques « arrêt technique »
 - Traitement des avis de panne qui nécessite un arrêt.

FAITS MARQUANTS

Unité de valorisation énergétique

Travaux en cours sur l'UVE en arrêts techniques 2017

**Grilles
Expertise
Niveau -19**

menagers



**Grilles
Expertise
Niveau -19**

menagers



**Extracteurs
Expertise
Niveau -26**

menagers



**Extracteurs
Remplacement Puits
Niveau -26**



**Chaudière
Parcours 1
Parcours Horizontal**



**Chaudière
Parcours 2**

ménagers



**Chaudière
Parcours 2/3**

ménagers



**Chaudière
Parcours 2**

ménagers



**Chaudière
Niveau +11**

ménagers



**Electrofiltre
Niveau -15**

menagers



**Filtre à
Manches
Niveau -15**

ménagers



21 avril 2017



**Déferrailage
Niveau -24**

ménagers



FAITS MARQUANTS

Centre de tri des collectes sélectives

- 2017 :
 - Notification de marché lancé pour le démantèlement de la ligne « Objets encombrants » et la création en lieu et place d'une seconde ligne d'alimentation pour la chaîne de tri, mais aussi pour la mise en balles (pour les mono flux en JRM ou EMR). Durée du chantier : environ 7 mois



Présentation des données d'exploitation

Flux entrant dans le centre de tri

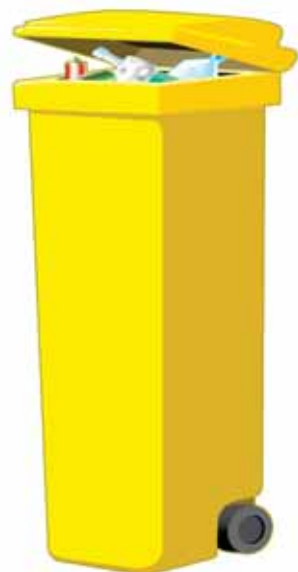

1^{er} janv. au 31 mars.

Collectes sélectives réceptionnées

6 073,49 t y compris déclassés

1 693,26 t de refus

- 0 benne refusée
- 24,02 tonnes déclassées, incinérées à l'UVE

3 365,11 t pour GPSO (55,63%)

Année 2016

23 098,90 t

6 618,85 t de refus

74,40 t déclassées, soit 33 camions

12 729,86 t pour GPSO (55,11%)



21 avril 2017



Flux sortant du Centre De Tri



	du 1 ^{er} janv. au 31 mars 2017	Année 2016	Repreneur	Destination
Métaux	94,10 t	351,46 t	Acier: ARCELOR Alu: RECOVCO AFFIMET	Dunkerque (59) Compiègne (60)
Cartons	1 508,46 t	5 600,38 t	REVIPAC	Nogent/Seine (10), Venizel (02), St- Etienne-du Rouvray (76)
Plastiques PET	258,08 t	1 144,62 t	SUEZ RV IDF	Limay(78) Colmar (68) Rijkevorsel (B)
Plastiques PEHD	93,08 t	315,78 t	PAPREC	Laloyère (71) Loglato(I),Lunen(D)
Films plastiques	0 t	64,62 t	PAPREC	Pays Bas (NL), Valencia (E)
Emballages liquide alimentaire	22,18 t	135,46 t	REVIPAC	Hondouville (27)
Journaux revues magazines	1 362,96 t	5 735,94 t	UPM	Chapelle Darblay (76)
Autres papiers	798,98 t	2 865,92 t	UDREP	Blendecques (62)
Petits appareils ménagers	5,50 t	18,27 t	Eco-Systèmes	Gonesse (95)
Refus de tri	1 693,26 t	6 618,85 t	TSI	UVE ISSEANE



Flux sortant du centre de tri

Flux sortant par matière

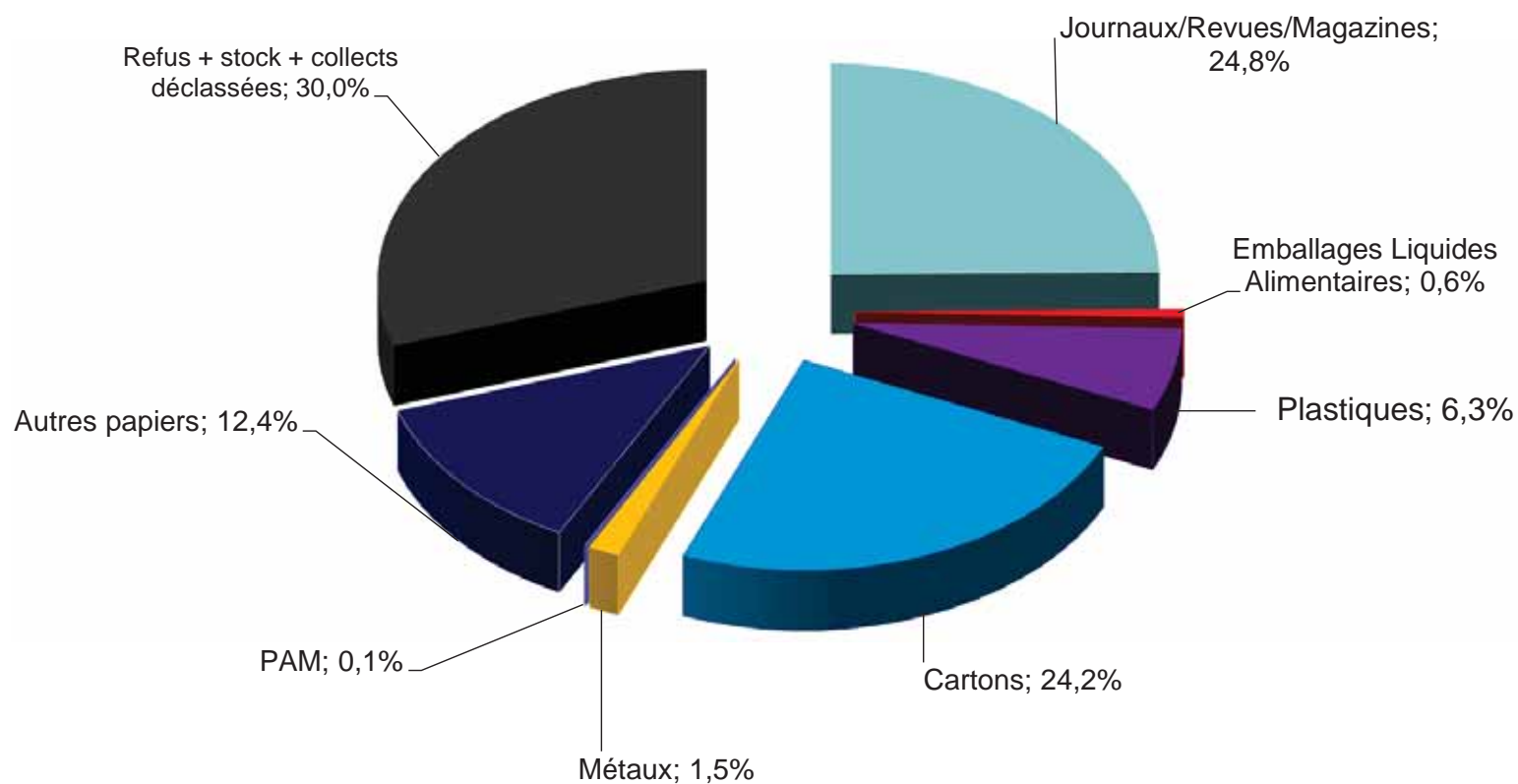

Centre de tri Isséane

Exemples en produits recyclés



Métal



Boules de pétanque, trottinettes,
charnières, ...



Cartons



Boîtes à chaussures, cartons d'emballage, ...



Plastiques



PEHD : Pulls polaires, tuyaux, fibres de
rembourrage, poubelles, ...

PET : Bouteilles (« bottle to bottle »)



Briques alimentaires

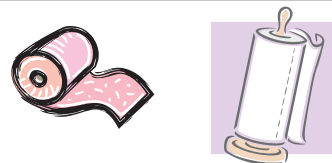

Papier toilette, essuie-tout, papier cadeau, ...



Retrouvez des exemples de produits recyclés sous :
<http://e-tonnes.ecoemballages.fr>

Centre de tri Isséane Déchets non conformes

- **Année 2016 : 72 déchets non conformes**



Dont 1 seringue, 14 batteries, 33 bouteilles de gaz non inflammable, 11 bouteilles de gaz inflammable, 11 extincteurs, 1 bidon de produits chimiques, 1 engin explosif

- **Janvier et mars 2017 : 15 déchets non conformes**

Dont 1 seringue, 8 bouteilles de gaz non inflammable, 3 bouteilles de gaz inflammable, 1 extincteur et 2 batteries de véhicule



Bassins versants des ordures ménagères Janvier 2017

-  Centre de valorisation énergétique
-  Centre de transfert

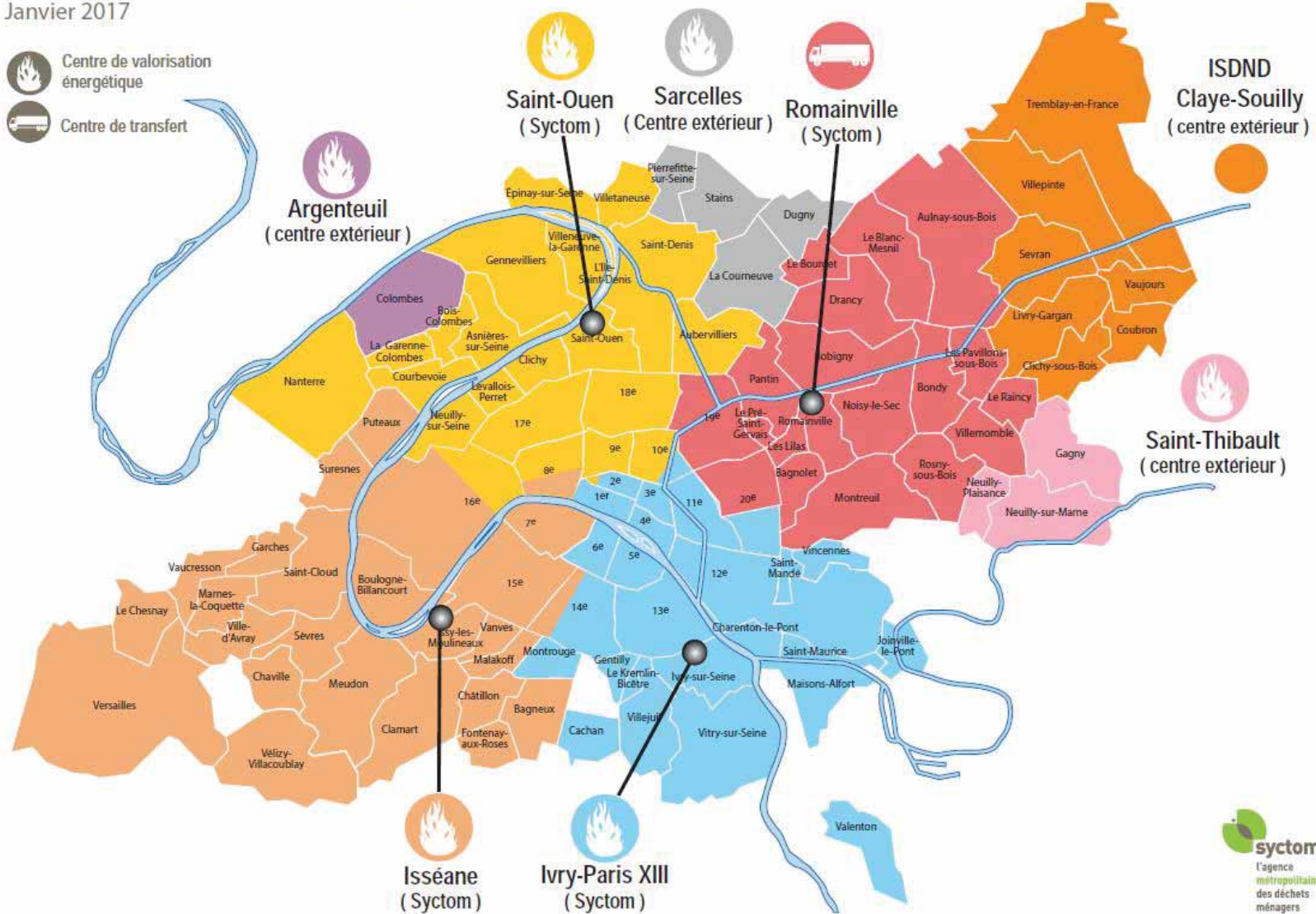

Flux entrant de l'unité de valorisation énergétique

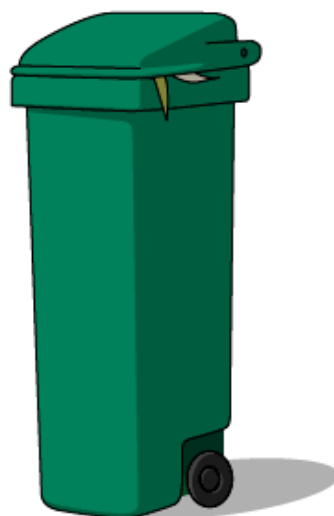

1^{er} janv. au 31 mars.

2016

Ordures ménagères
entrantes

135 956 t

508 080 t

Ordures ménagères
incinérées
(dont refus de tri)

135 049 t







(4 133 t refus de tri)

482 134 t

(17 860 t refus de tri)



Flux sortant de l'unité de valorisation énergétique

	du 1 ^{er} janvier au 31 mars 2017	Année 2016	Repreneur	Traitement	
	Ordures ménagères transférées	0 t	17 966 t	UIOM Ivry (94)	Valorisation énergétique
		0 t	4 267 t	UIOM Saint-Ouen (93) REP	Valorisation énergétique
		0 t	2 066 t	Claye-Souilly (77)	ISDND (enfouissement)
	TOTAL	0 t	24 299 t		
	17 819 t (13 780 t fluvial)	81 360 t (76 149 t fluvial)	REP Claye-Souilly (77)	Maturation avant valorisation	
	1 286 t	5 816 t	GALLOO depuis le 01/07/11	Acierie	
	2 717 t	11 637 t	SITA FD (77)	ISDD (enfouissement)	
	541 t	2 506 t	RESOLEST (54)	85% recyclées 15% en ISDD	
	7,1 t	139 t	SITA FD (77)	ISDD (enfouissement)	

Flux sortant de l'unité de valorisation énergétique 1^{er} janvier au 31 mars 2017



	Installation de stockage de déchets non dangereux	En % des tonnes d'ordures ménagères traitées
Ordures ménagères transférées	0 t	0 %

	Installation de stockage de déchets dangereux	En % des tonnes d'ordures ménagères traitées
--	--	--



Cendres volantes	2 717 t	2,01 %
------------------	---------	--------

Produits sodiques résiduaux	81,15 t (15% du tonnage produit)	0,06 %
--------------------------------	--------------------------------------	--------

Boues traitement des eaux résiduaires	7,1 t	0,005 %
--	-------	---------

Total	2 805 t	2,08 %
-------	---------	--------



Circulations induites par l'activité du centre de tri et de l'unité de valorisation énergétique

Camions/jour (moyenne)	Du 1 ^{er} janvier au 31 mars	2016
Centre de tri	33	32
UVE	267	266
Total	300	298
% de la circulation sur la route départementale	0,87%*	0,87%*

* Pourcentage calculé à partir des comptages effectués par le Conseil général des Hauts-de-Seine.
(www.hauts-de-seine.net/cadre-de-vie/transport-urbain)



Transport fluvial

		PAPIER CARTON (Centre de tri)*	MÂCHEFERS (U.V.E)	Total
Nombre de Péniches	du 1 ^{er} janvier au 31 mars	22	63	85
	Année 2016	81	242	323
Nombre de camion évités 	du 1 ^{er} janvier au 31 mars	- 115	- 599	- 714
	Année 2016	- 336	- 3 311	- 3 647

* Transport local effectué entre Isséane et le quai de Boulogne



Production & consommation d'énergies

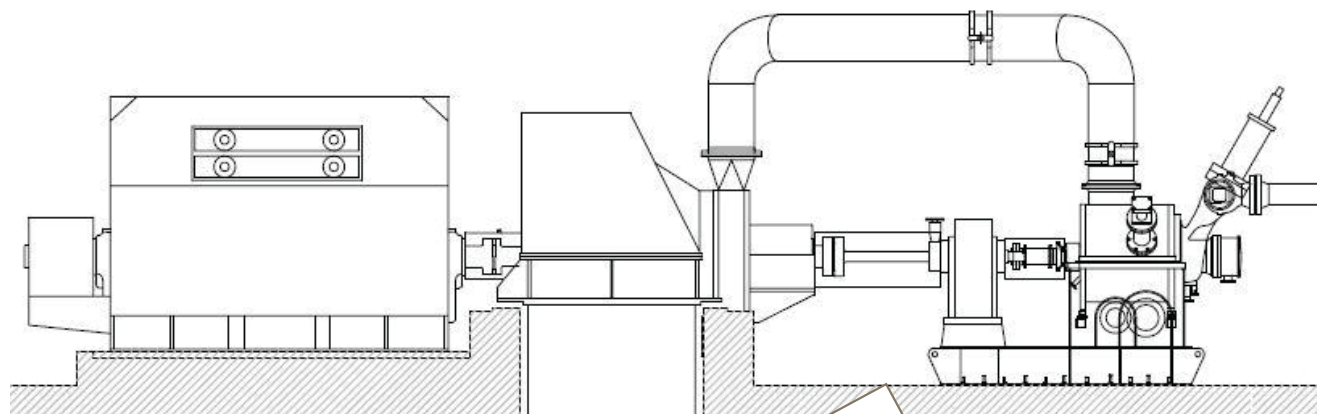

Production vapeur	
Du 1 ^{er} janvier au 31 mars	2016
422 733 tonnes	1 508 660 tonnes



Livraison vapeur pour le chauffage urbain	
Du 1 ^{er} janvier au 31 mars	2016
292 262 tonnes	925 375 tonnes
26 410 éq.logements	83 619 éq.logements



Production & consommation d'énergies

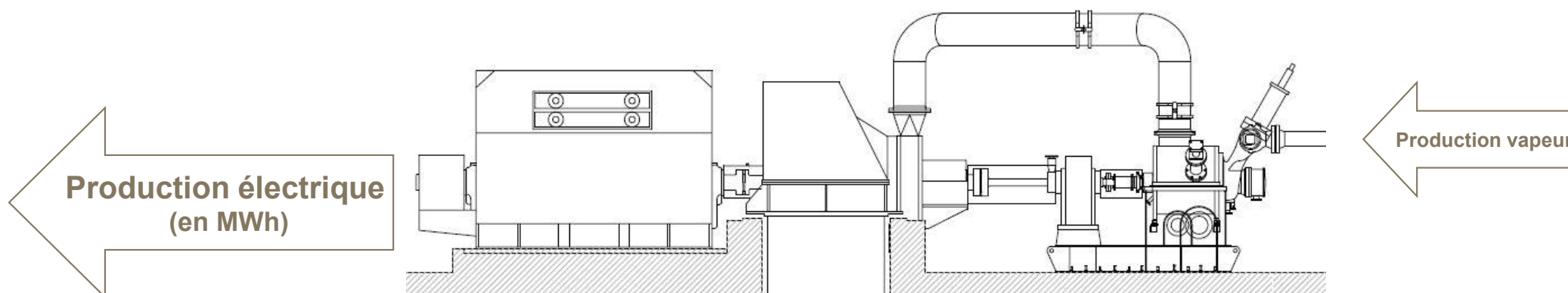

du 1^{er} janvier
au 31 mars

Année 2016

dont

Du 1^{er} janvier
au 31 mars

2016

20 835

61 287

Auto-consommation
(en MWh)

11 262

25 494

En % de la production
totale de vapeur

2,66 %

1,69%

Revente
(en MWh)

9 003

35 793

Tonnes équivalent-pétrole
économisées

774 tep

3 078 tep

En nombre de personnes
alimentées

1 126

4 475



Production & consommation d'électricité

Consommation électrique
(en MWh)

du 1^{er} janvier Année 2016
au 31 mars

12 660

49 181

Production électrique
(en MWh)

du 1^{er} janvier Année 2016
au 31 mars

20 835

61 287

dont

Du 1^{er} janvier
au 31 mars

2016

Auto-consommation
(en MWh)

11 262

25 494

En % de la production
totale d'électricité

54%

42%



Rejets atmosphériques Janvier à décembre 2016

Rejets atmosphériques fours n°1 & 2

mise à jour mensuelle

UVE ISSEANE - FOUR N°1 - POUSSIÈRES

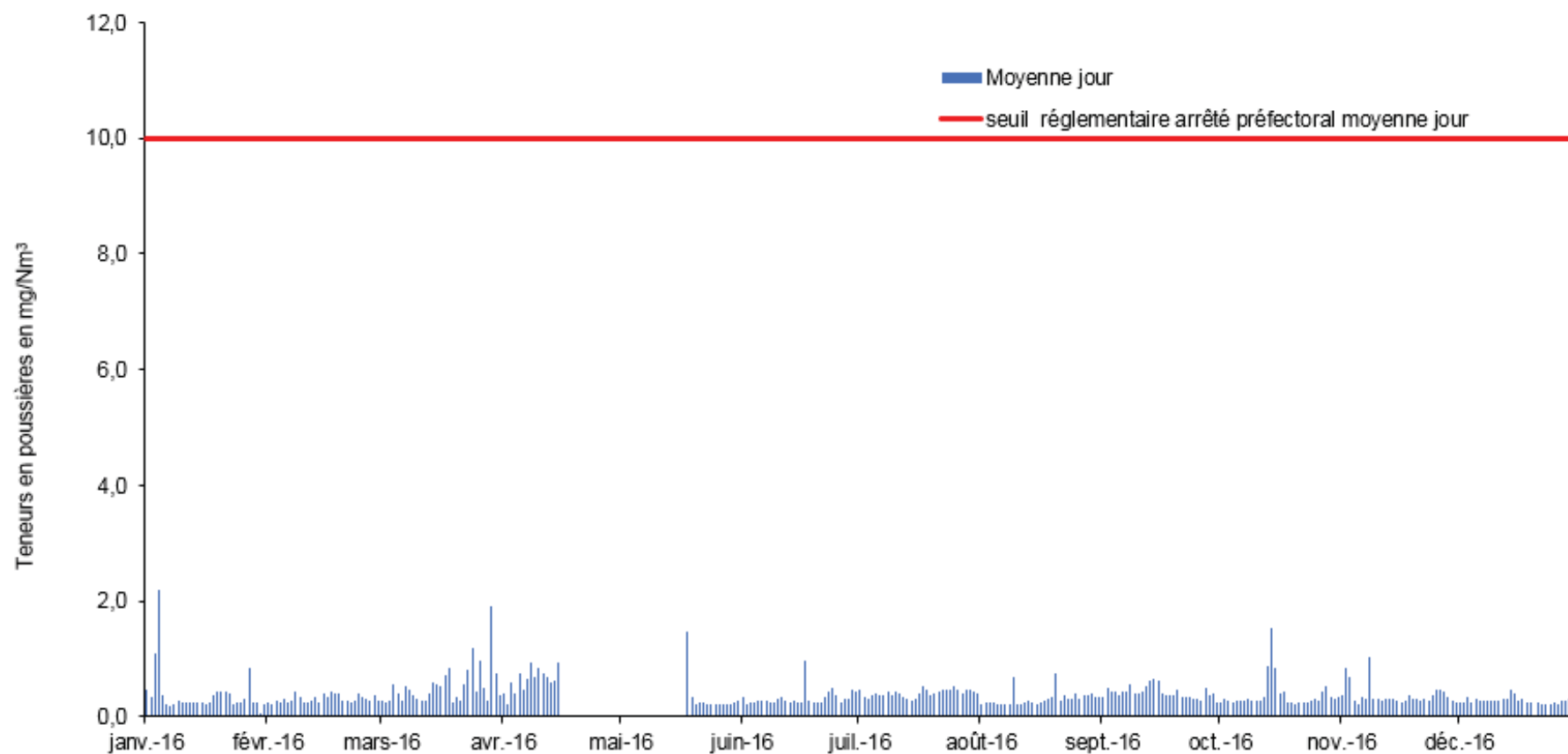

Rejets atmosphériques fours n°1 & 2

mise à jour mensuelle

UVE ISSEANE - FOUR N°2 - POUSSIÈRES

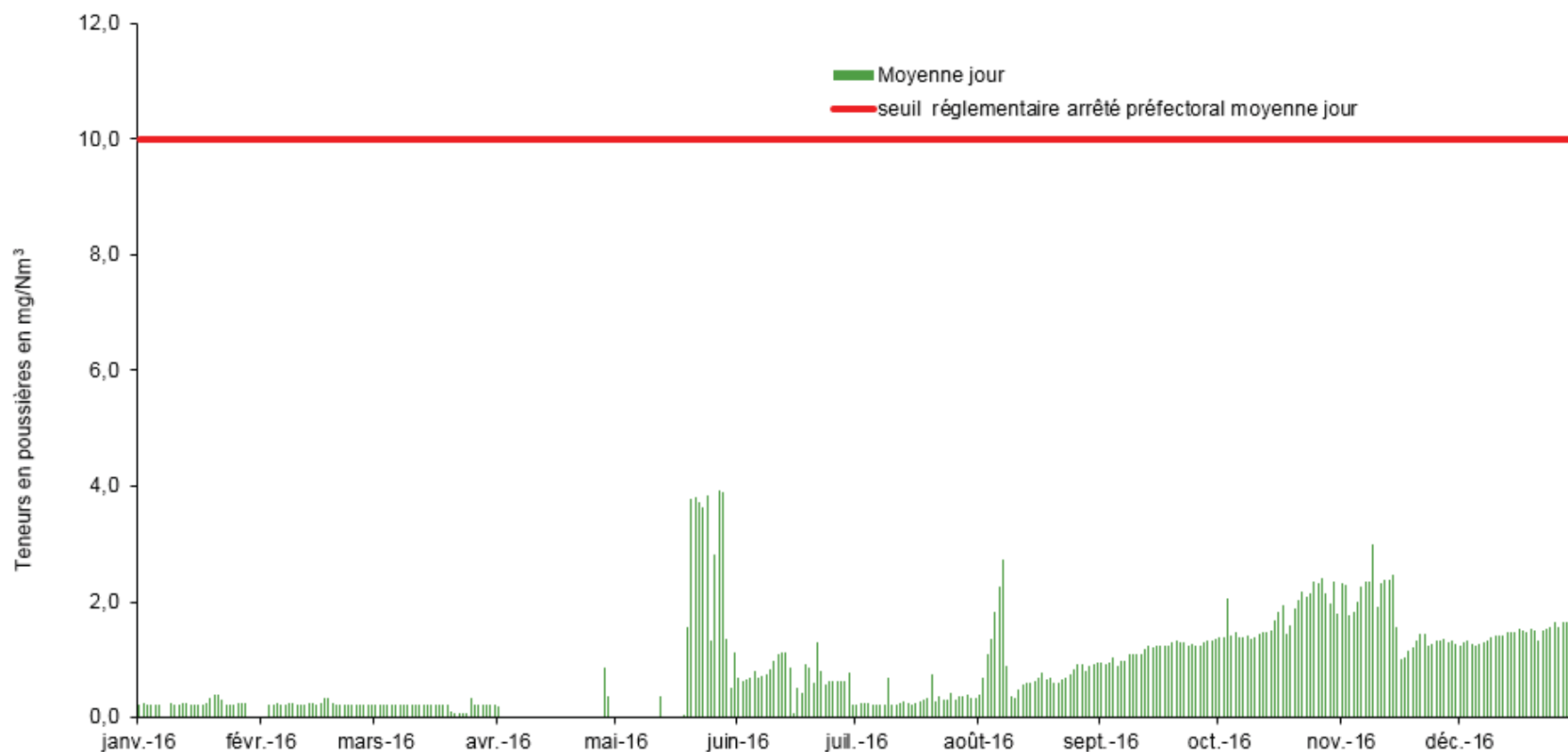

Rejets atmosphériques fours n°1 & 2

mise à jour mensuelle

UVE ISSEANE - FOUR N°1 - HCl

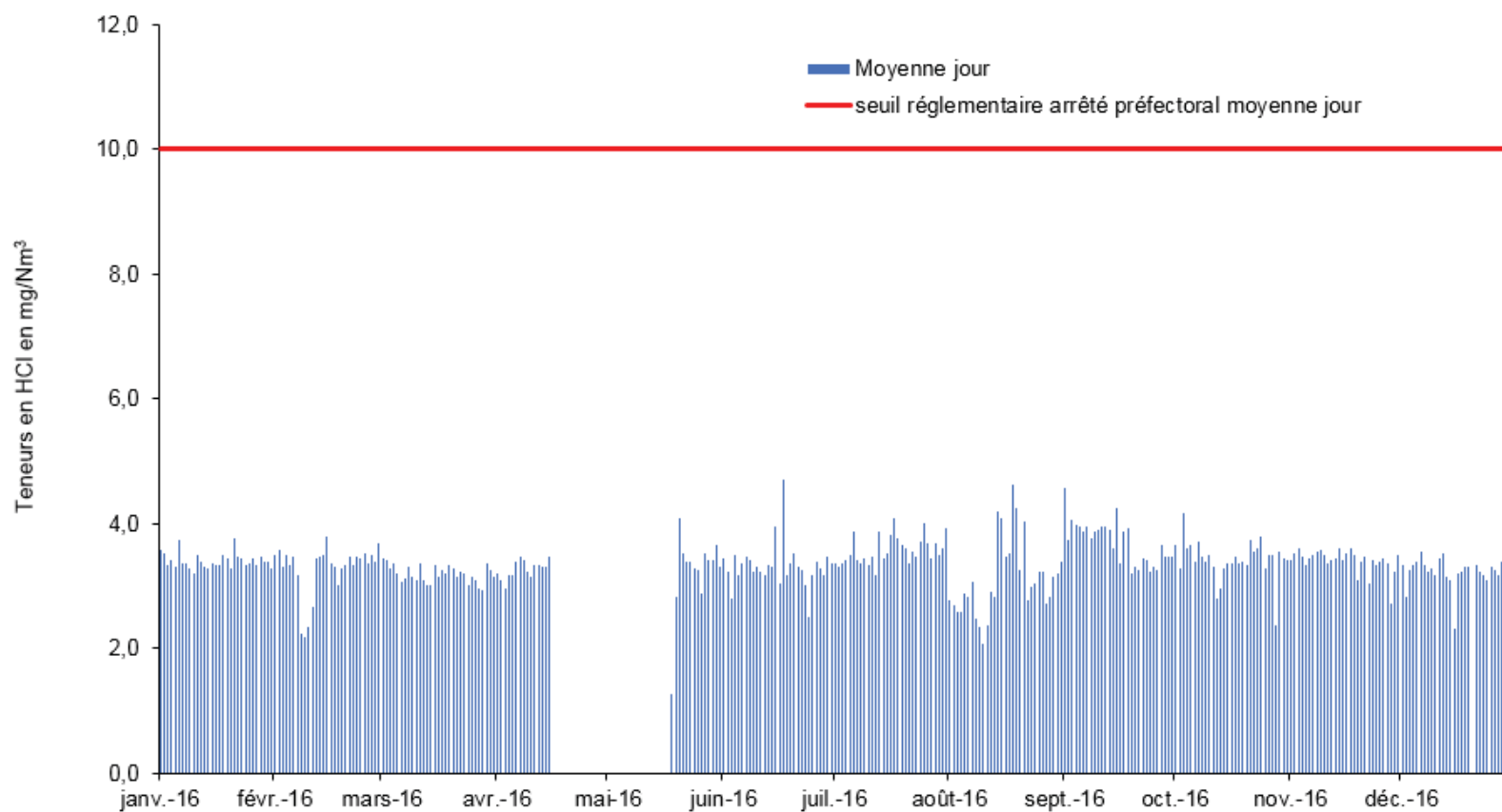

* : acide chlorhydrique



Rejets atmosphériques fours n°1 & 2

mise à jour mensuelle

UVE ISSEANE - FOUR N°2 - HCl

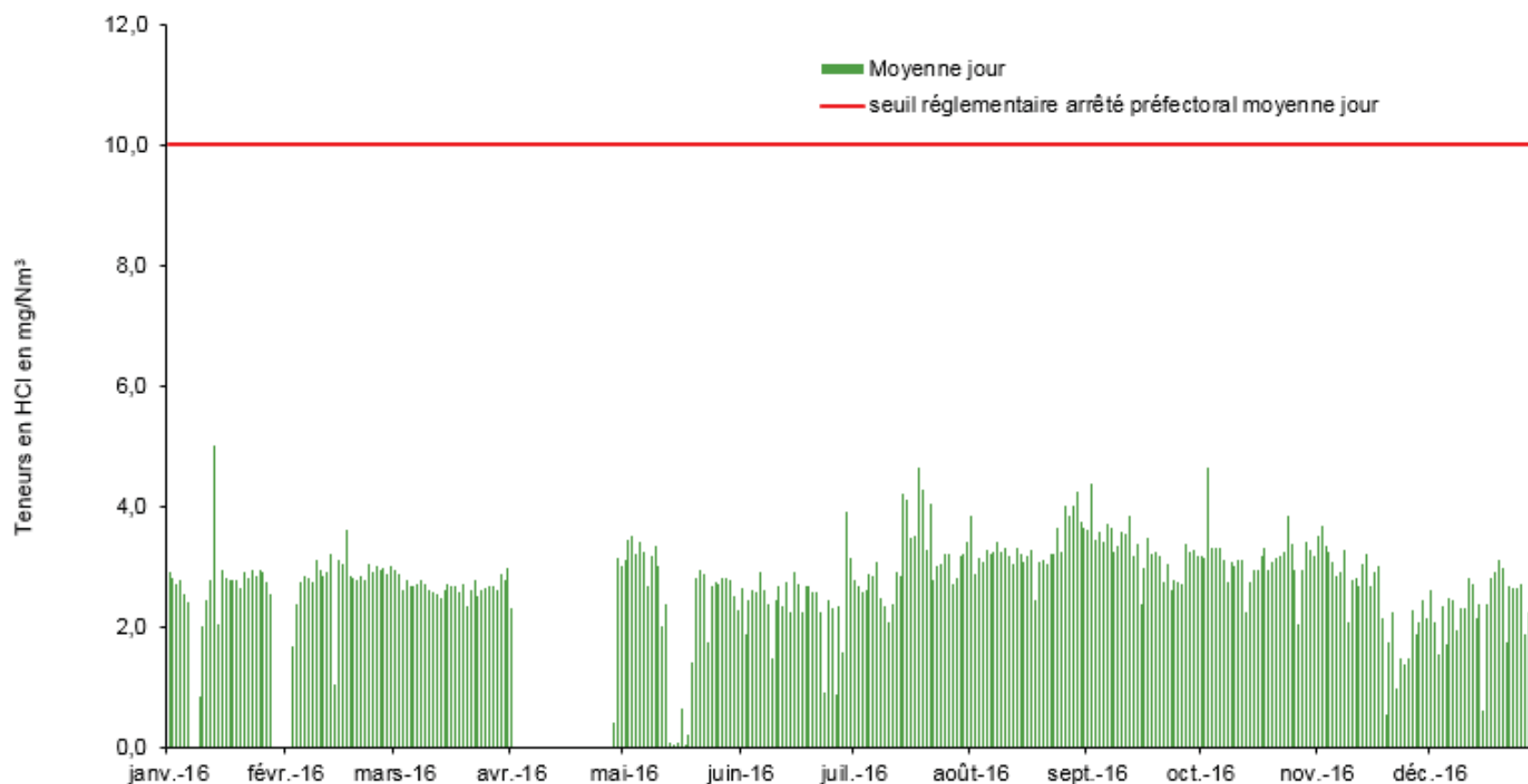

* : acide chlorhydrique



Rejets atmosphériques fours n°1 & 2

mise à jour mensuelle

UVE ISSEANE - FOUR N°1 - SO2

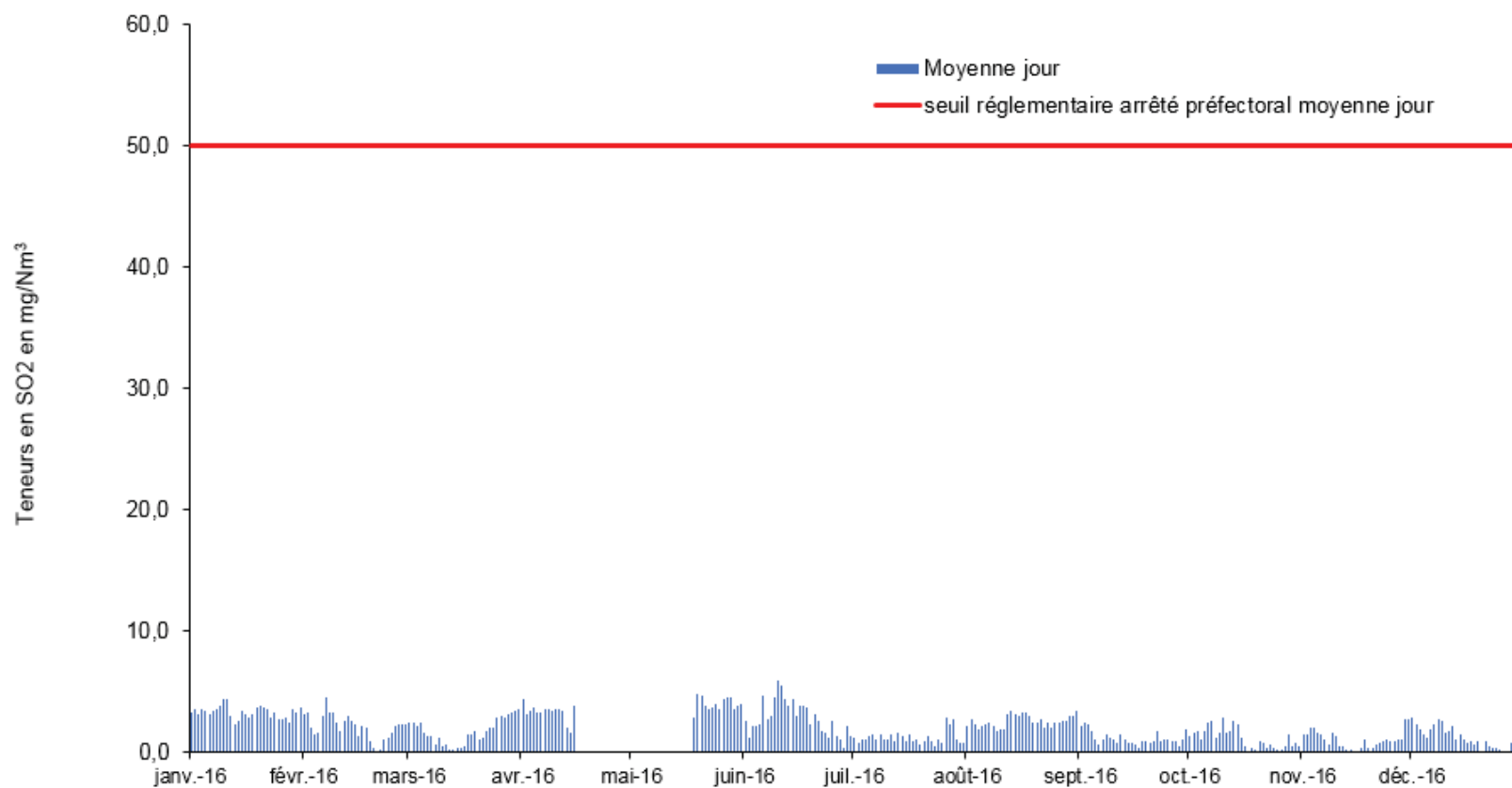

* : dioxyde de soufre



Rejets atmosphériques fours n°1 & 2

mise à jour mensuelle

UVE ISSEANE - FOUR N°2 - SO2

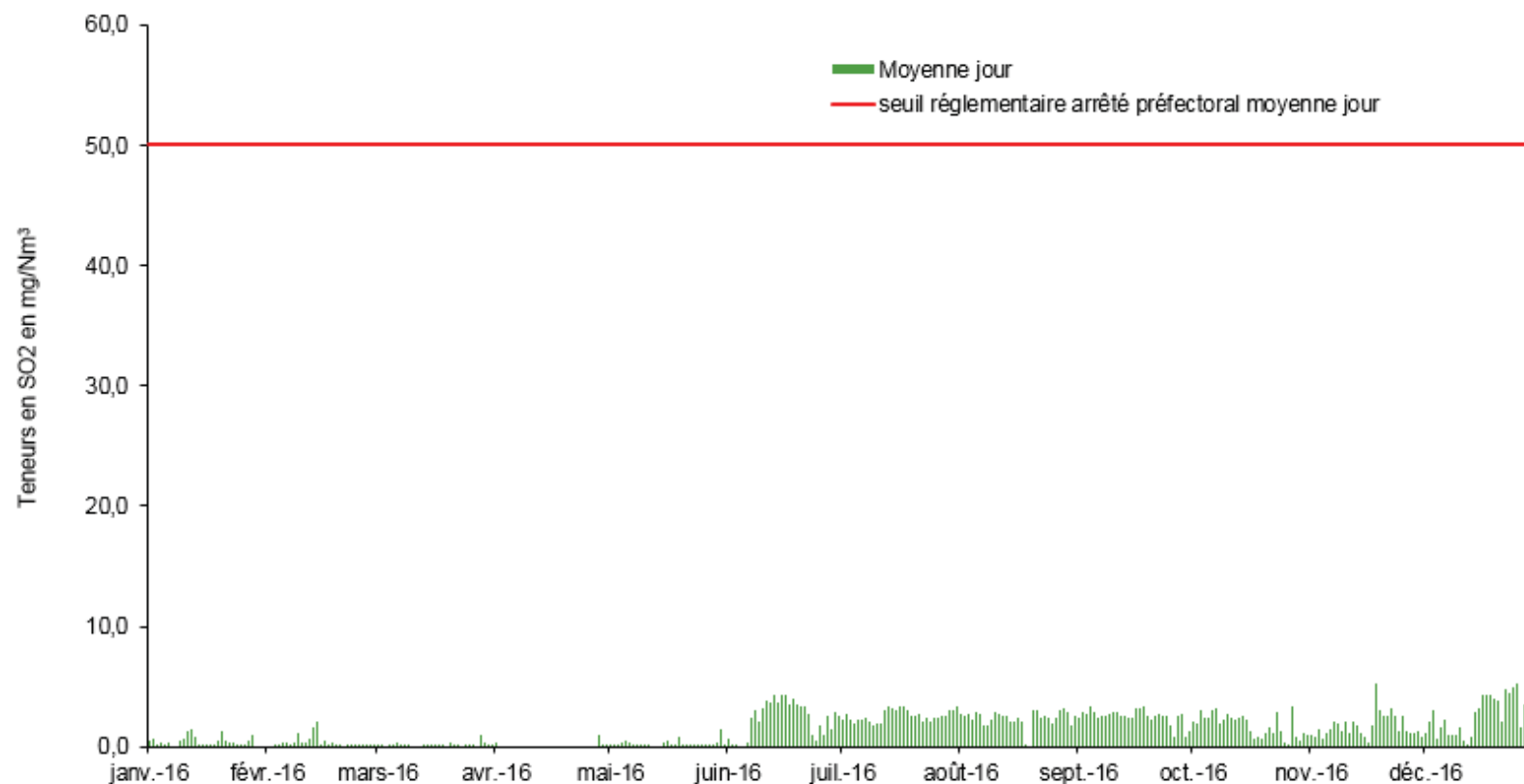

* : dioxyde de soufre



Rejets atmosphériques fours n°1 & 2

mise à jour mensuelle

UVE ISSEANE - FOUR N°1 - CO*

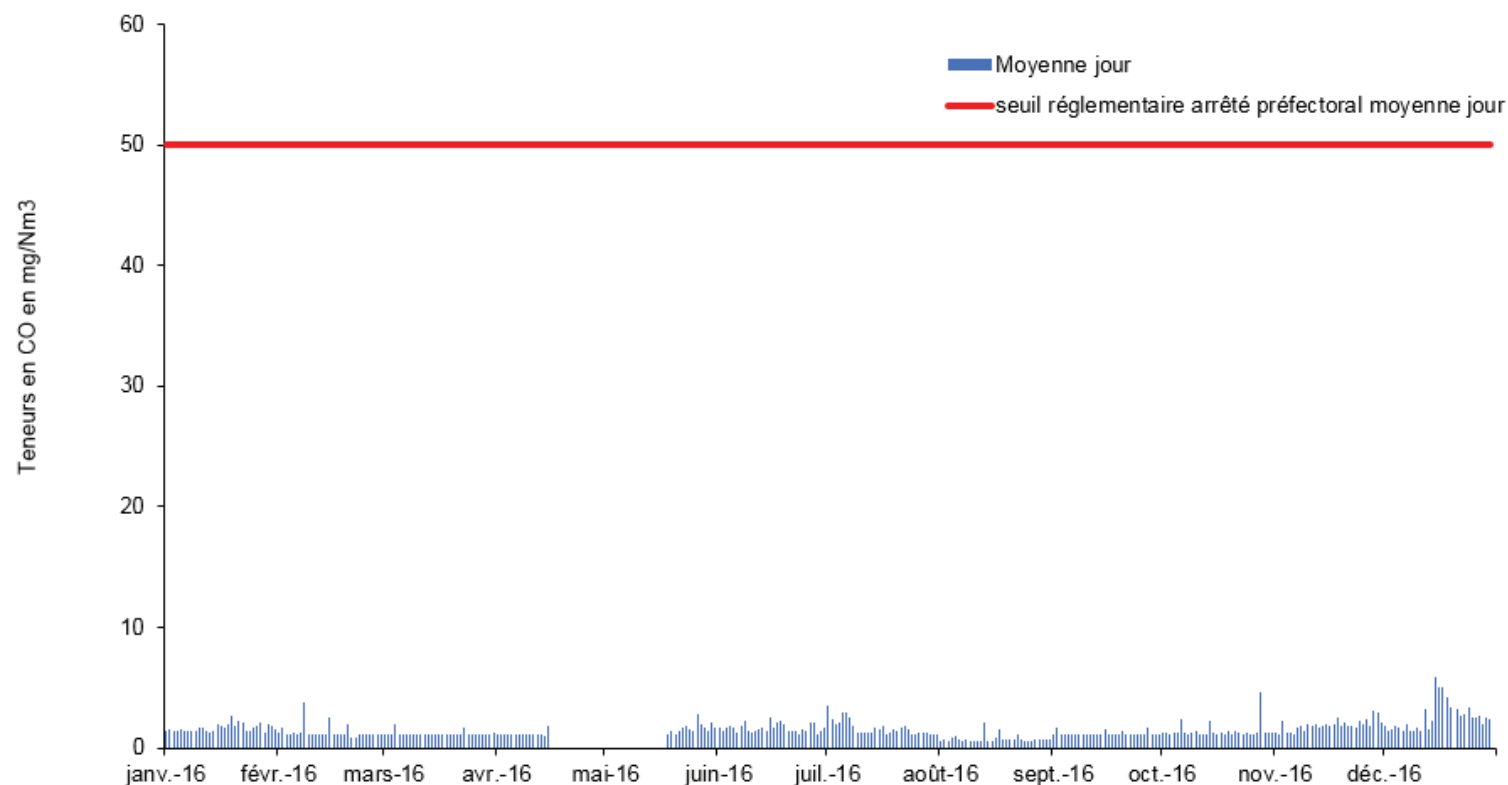

* : monoxyde de carbone



Rejets atmosphériques fours n°1 & 2

mise à jour mensuelle

UVE ISSEANE - FOUR N°2 - CO*

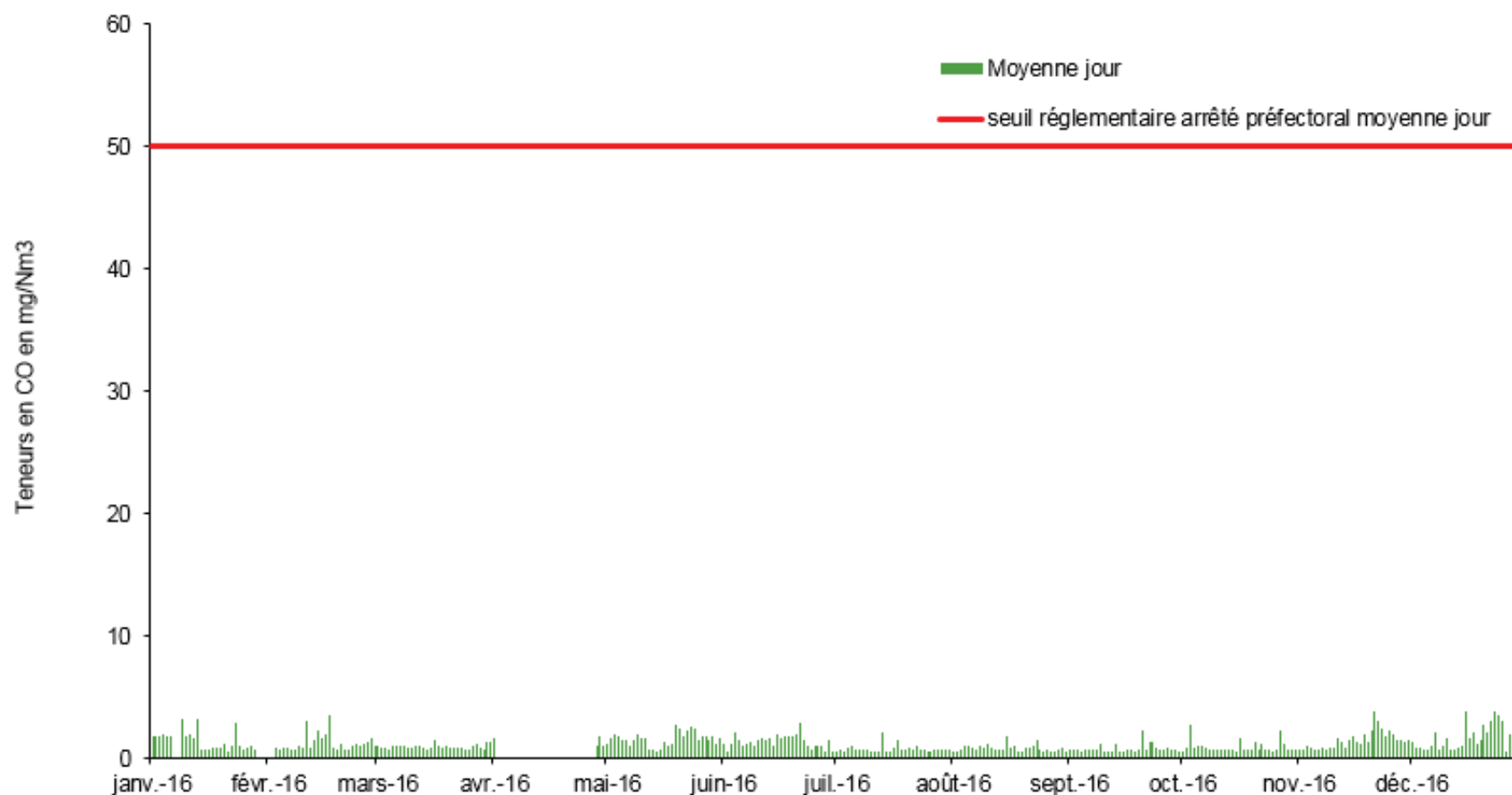

* : monoxyde de carbone



Rejets atmosphériques fours n°1 & 2

mise à jour mensuelle

UVE ISSEANE - FOUR N°1 - NOX

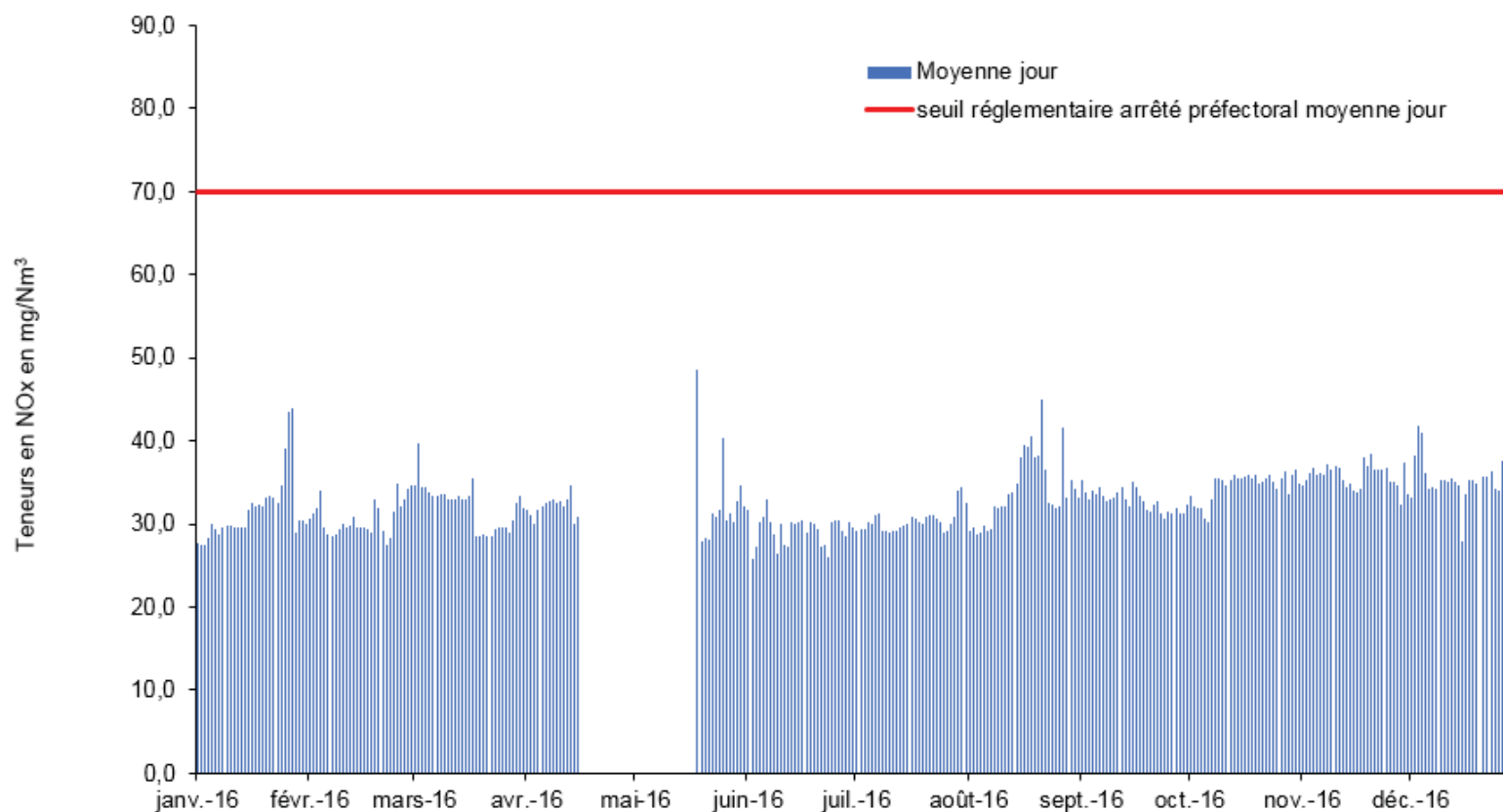

* : oxydes d'azote exprimés en NO2



Rejets atmosphériques fours n°1 & 2

mise à jour mensuelle

UVE ISSEANE - FOUR N°2 - NO_x*

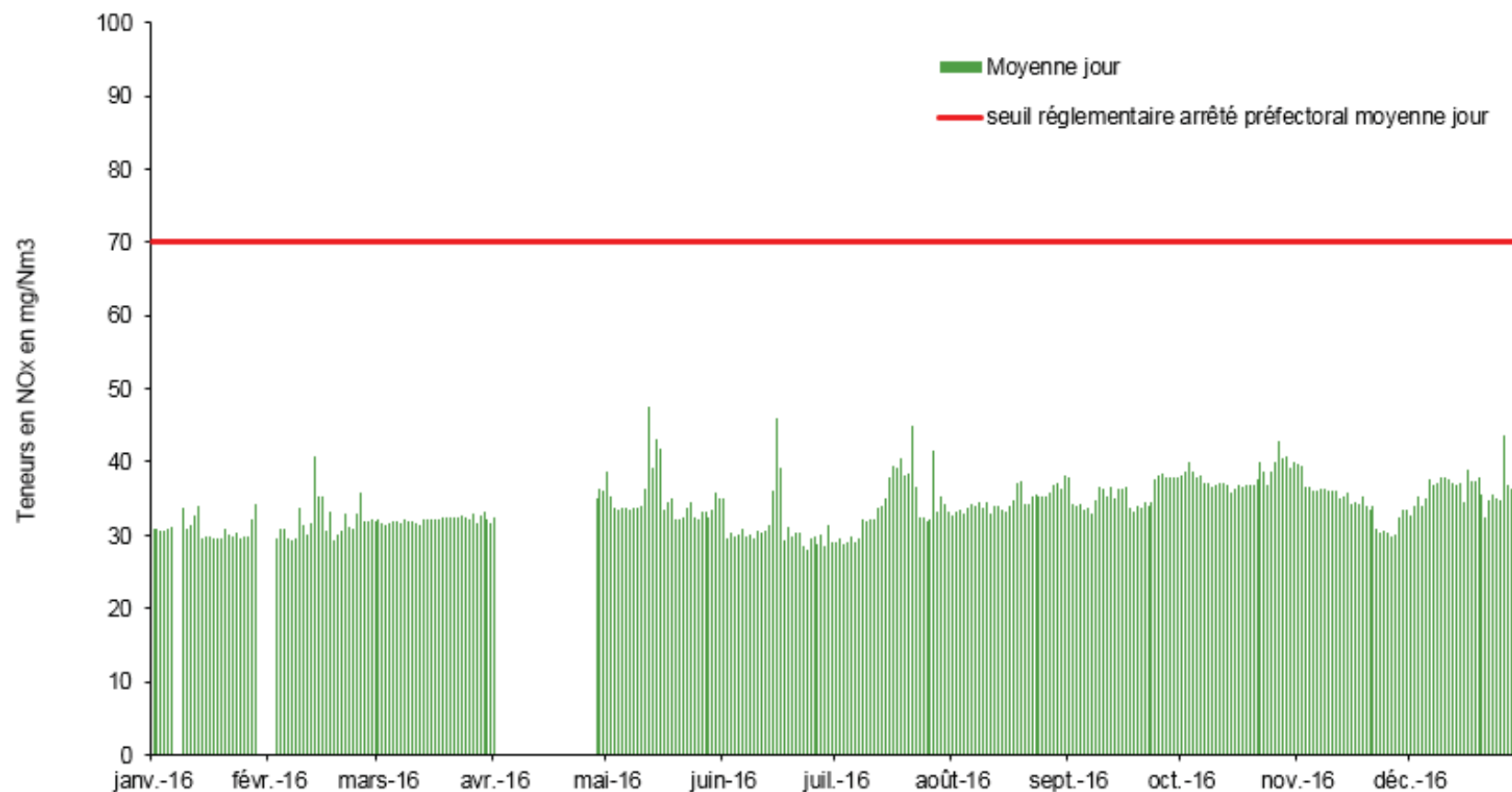

* : oxydes d'azote exprimés en NO₂



Rejets atmosphériques fours n°1 & 2

mise à jour mensuelle

UVE ISSEANE - FOUR N°1 - COT*

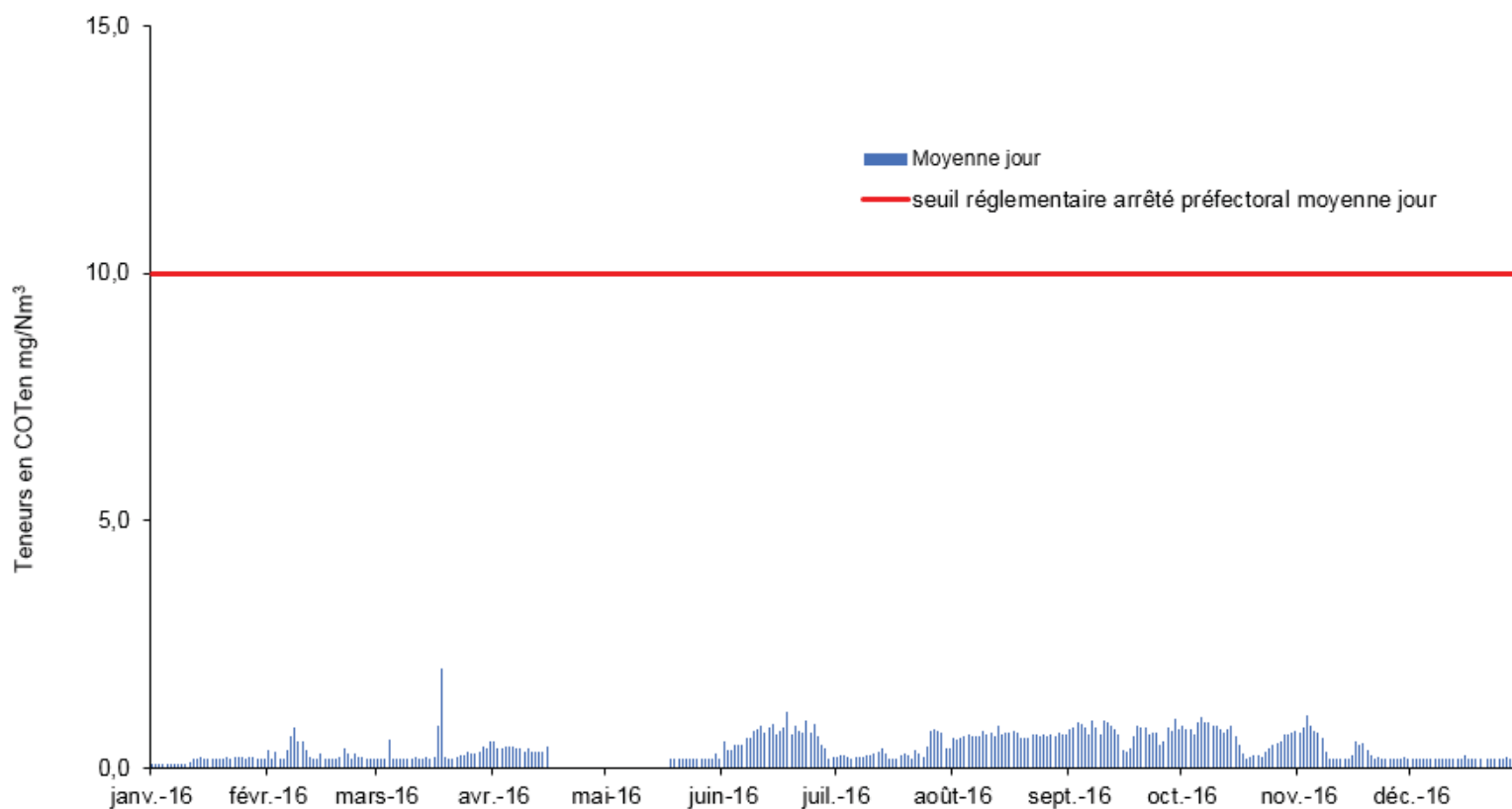

* : Carbones Organiques Totaux



Rejets atmosphériques fours n°1 & 2

mise à jour mensuelle

UVE ISSEANE - FOUR N°2 - COT*

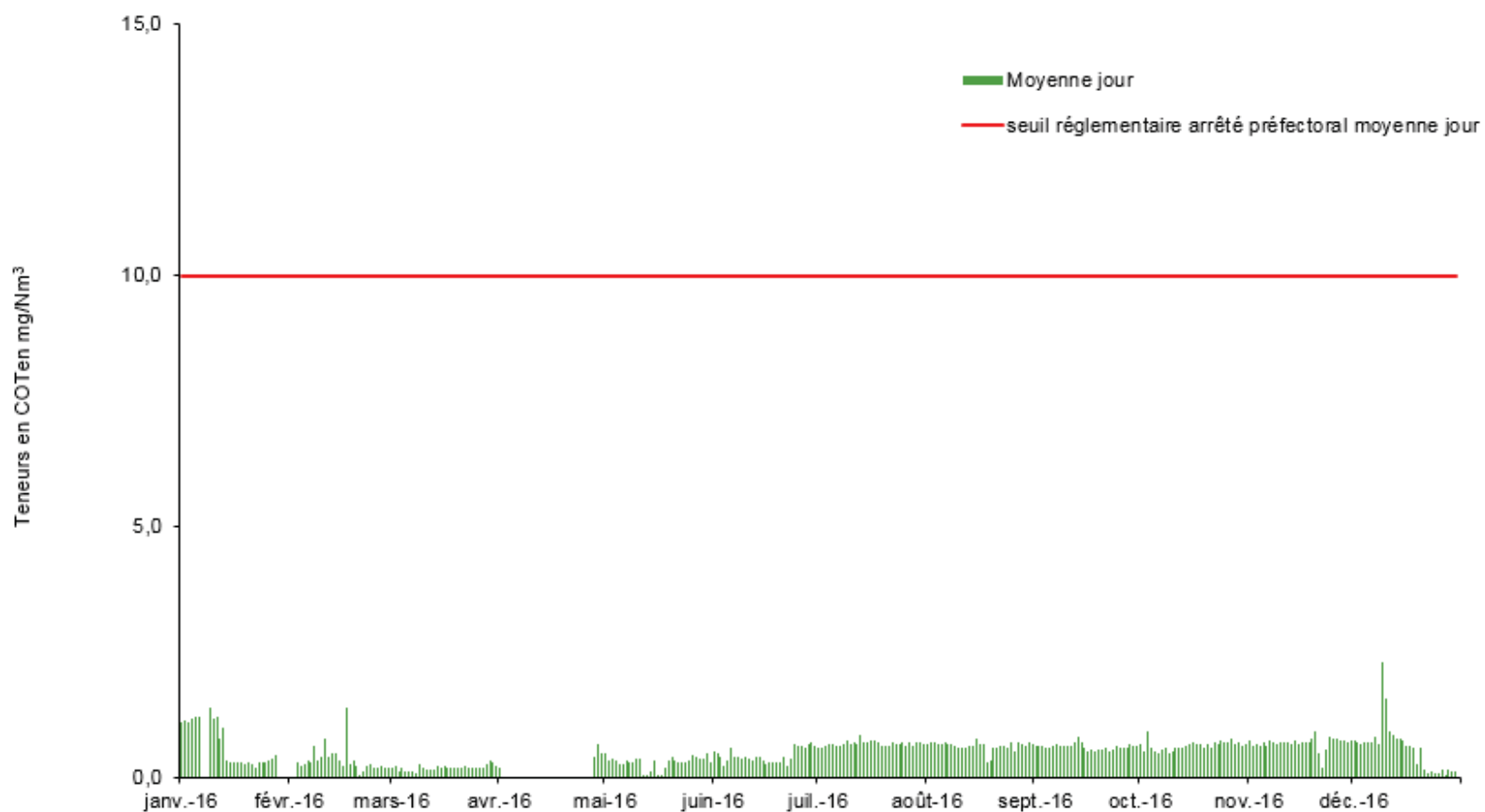

* : Carbones Organiques Totaux



Rejets atmosphériques fours n°1 & 2

mise à jour mensuelle

UVE ISSEANE - FOUR N°1 - NH3*

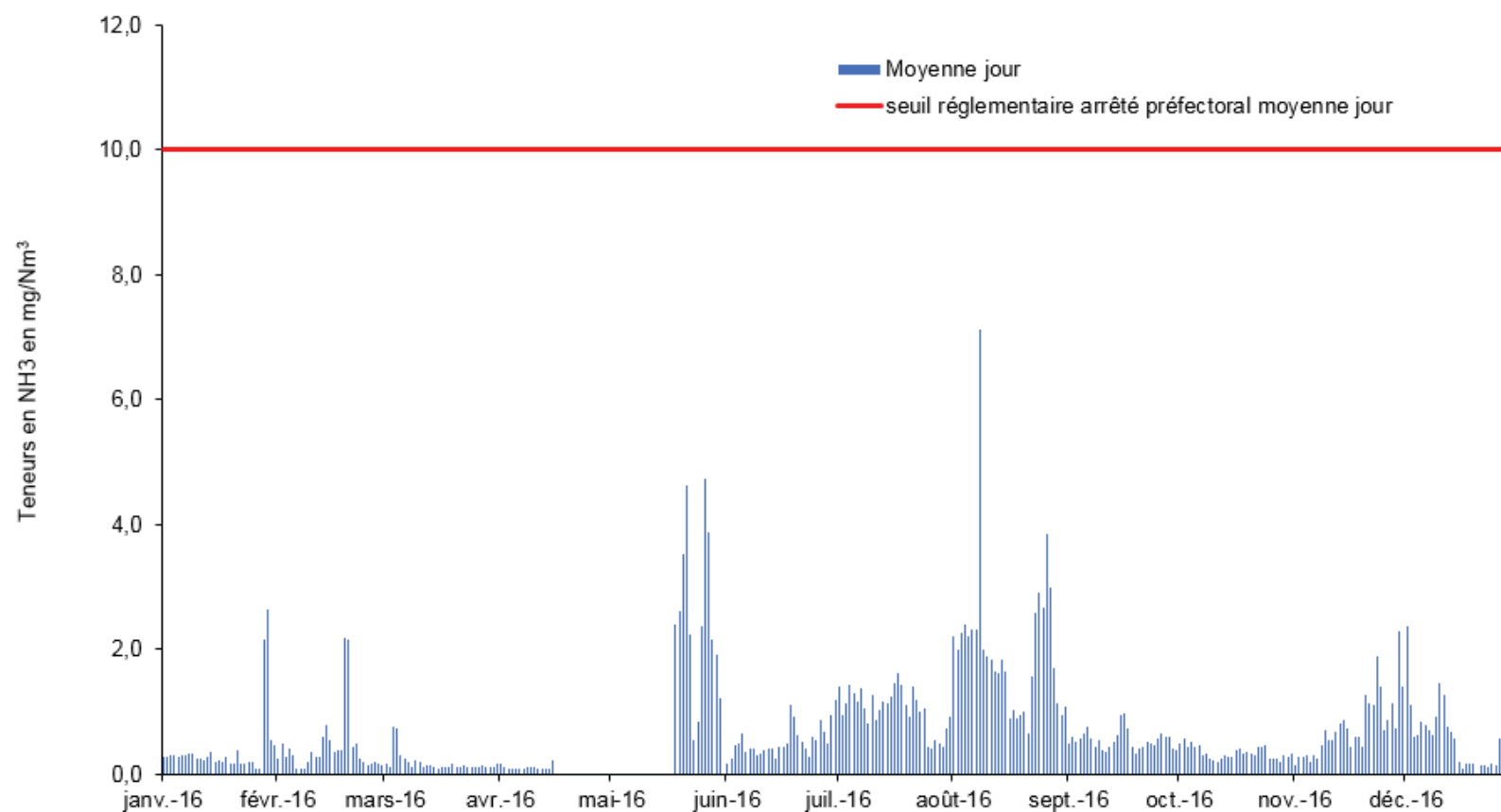

* : ammoniac



Rejets atmosphériques fours n°1 & 2

mise à jour mensuelle

UVE ISSEANE - FOUR N°2 - NH3

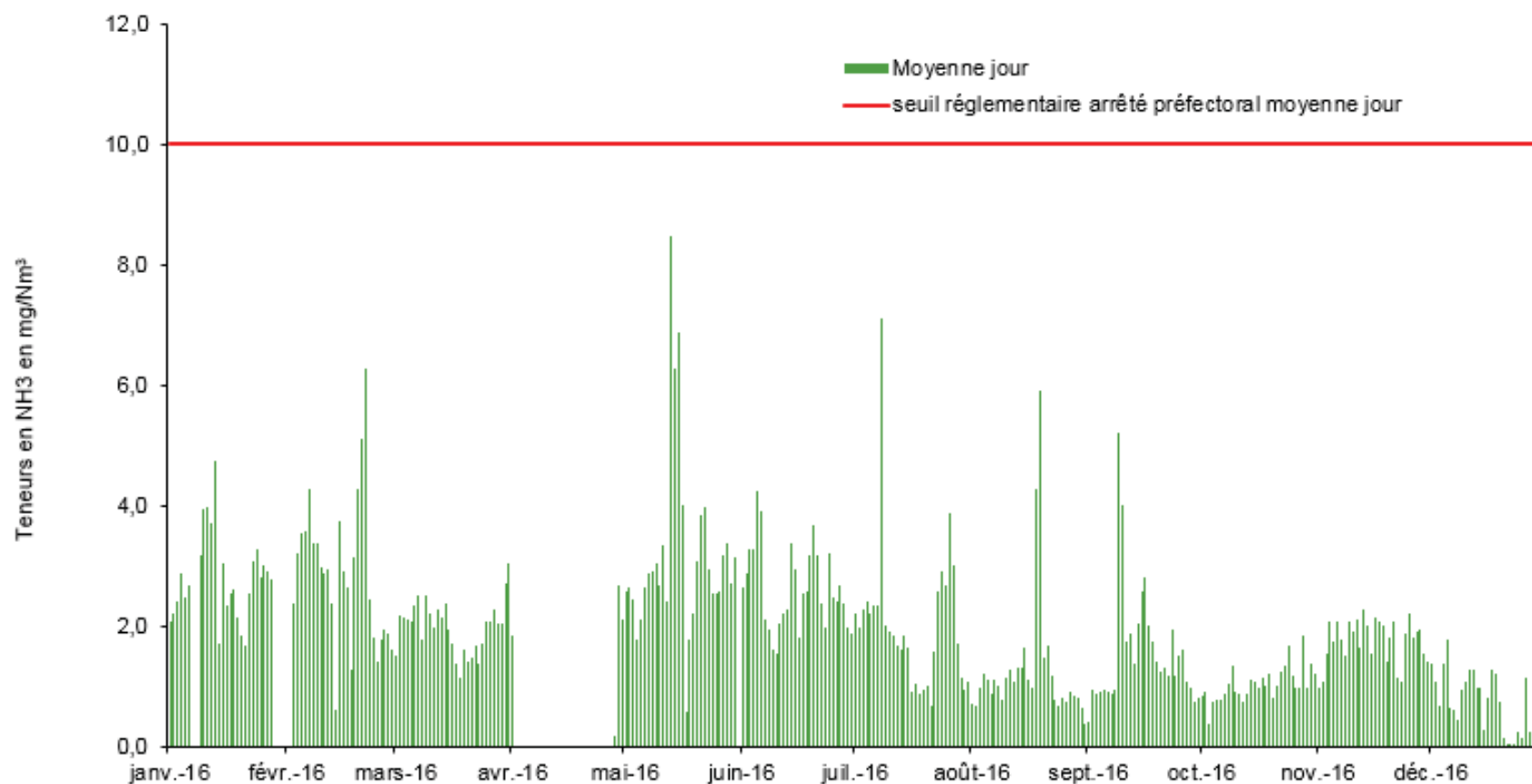

* : ammoniac



Pourcentage de flux annuel 2016 rejeté par rapport au seuil autorisé

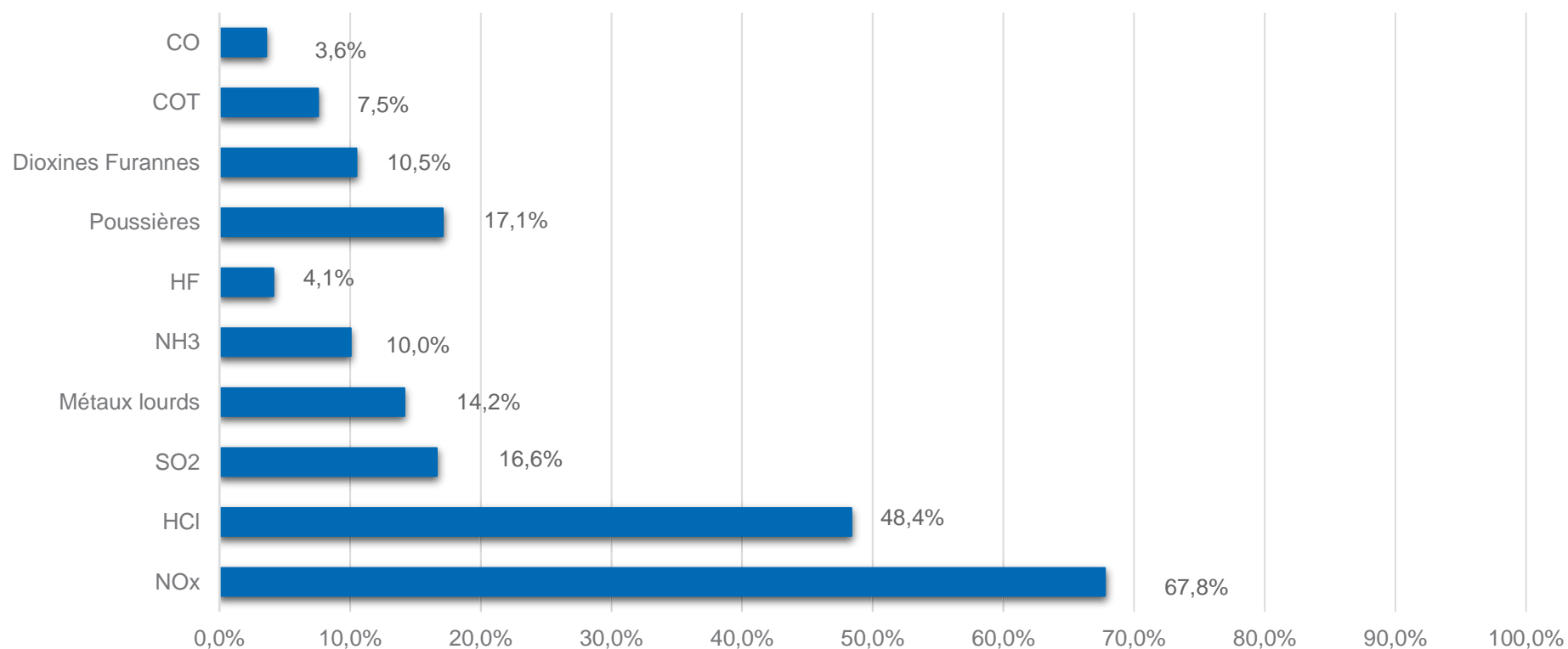



Résultats contrôles réglementaires Gazeux 2016

Contrôles réglementaires 2016

A Isséane, en plus du contrôle en continu de l'installation effectué par l'exploitant quotidiennement, 4 contrôles annuels (1 par trimestre) sont effectués par un laboratoire extérieur dans le cadre de l'arrêté d'autorisation d'exploiter. 2 contrôles supplémentaires par rapport à la réglementation sont commandés par le Sycotom. 1 contrôle inopiné en aout 2016 demandé par la DRIEE.



Résultats mesures réglementaires poussières 2016

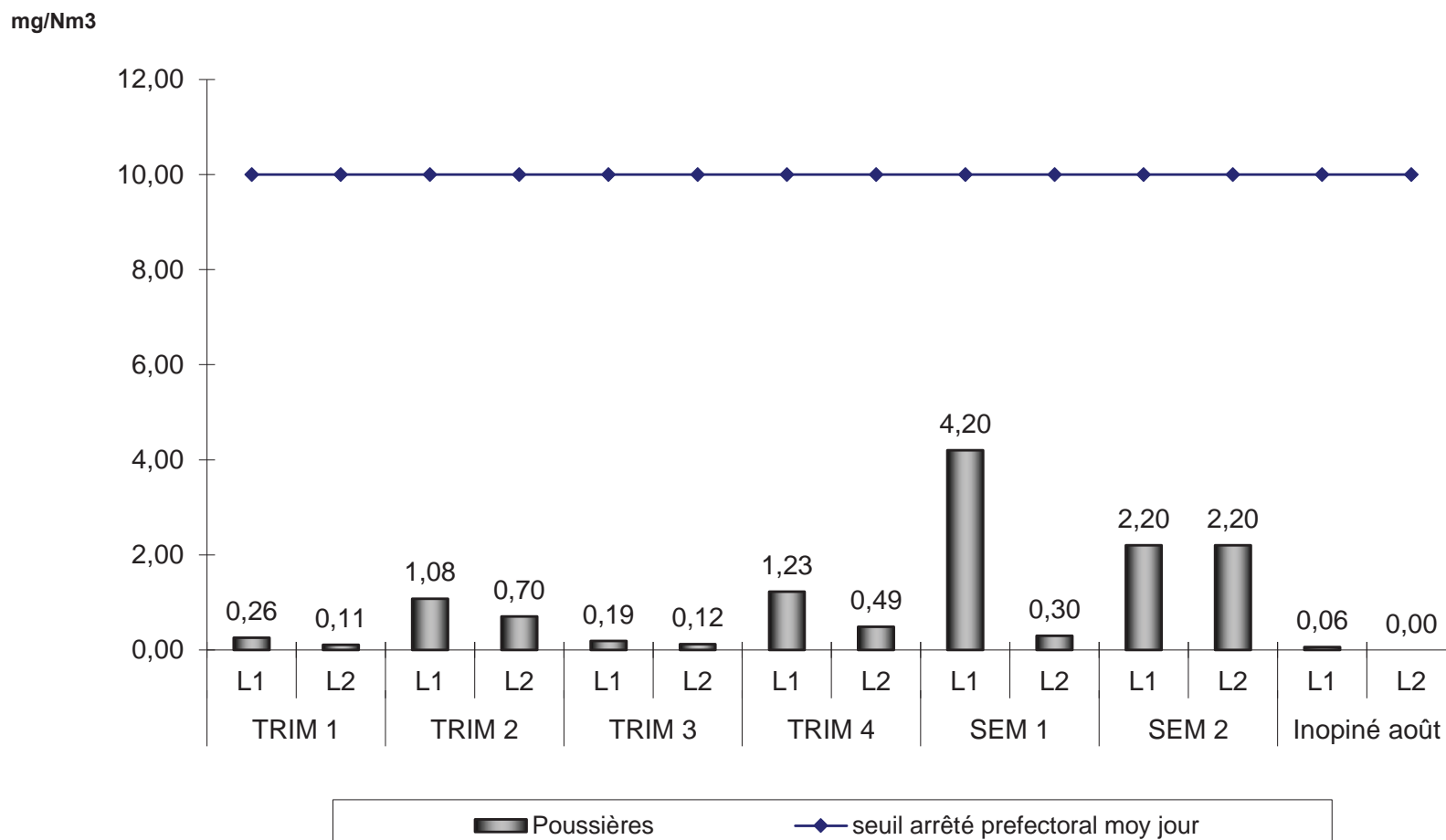

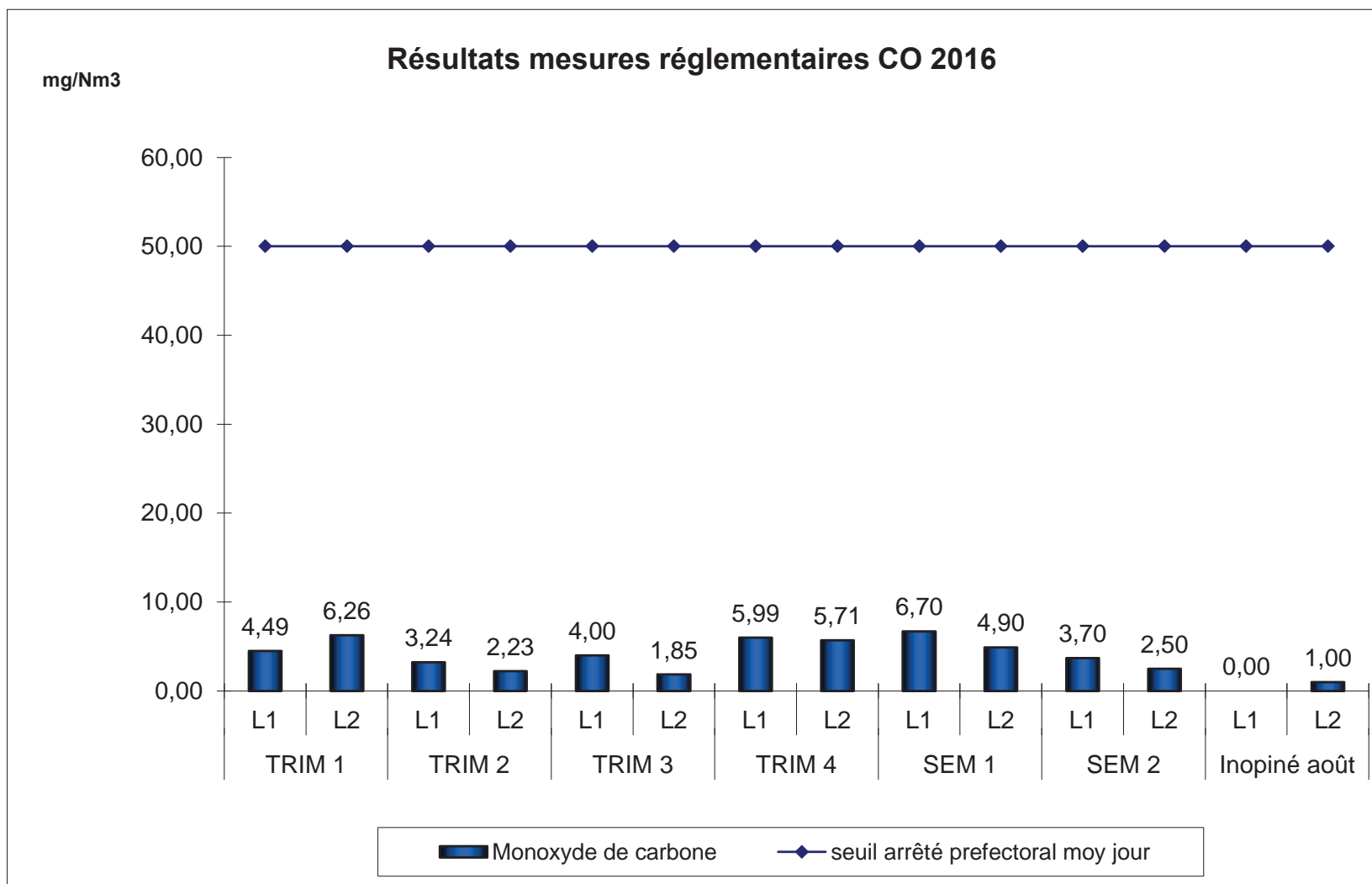

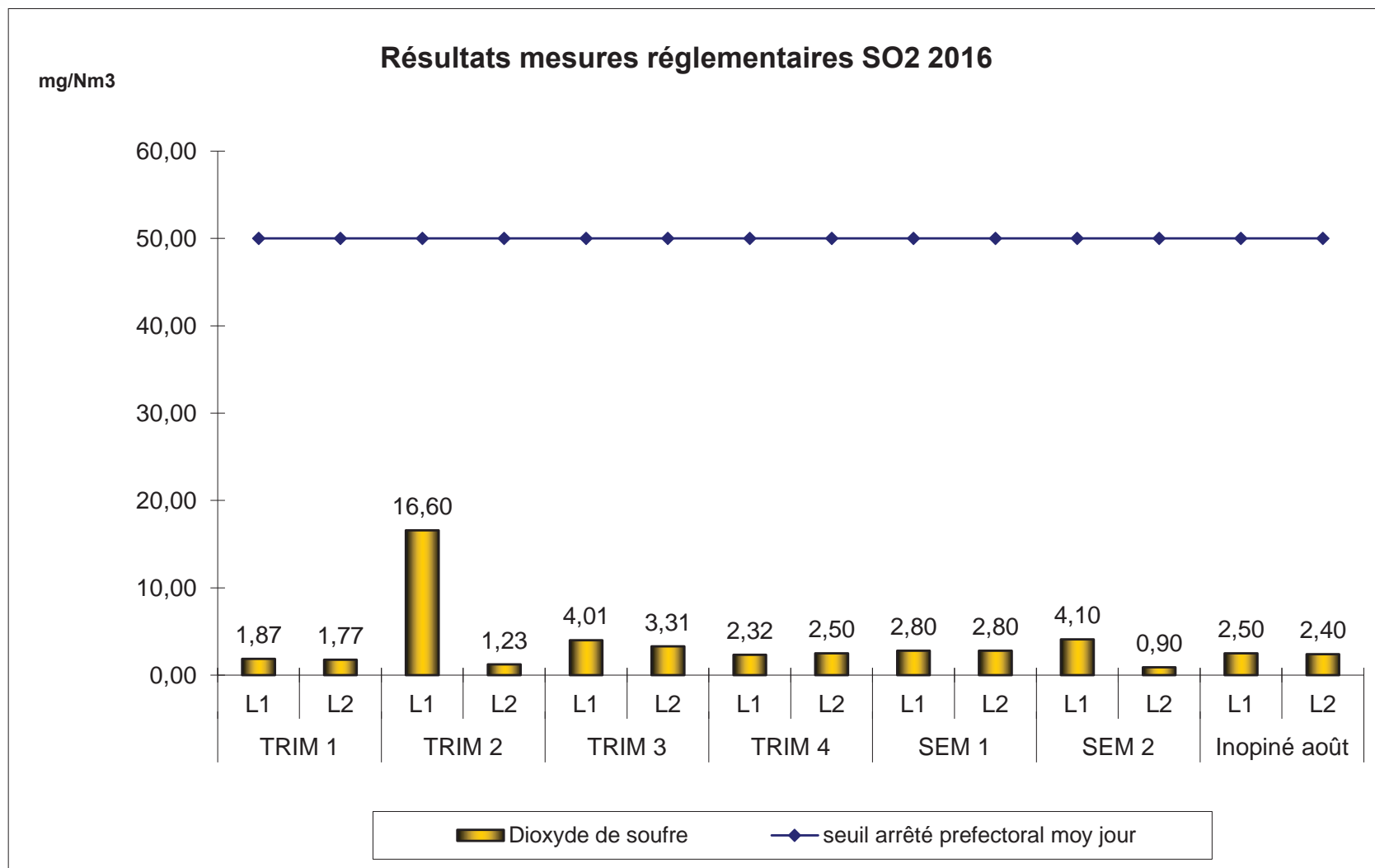

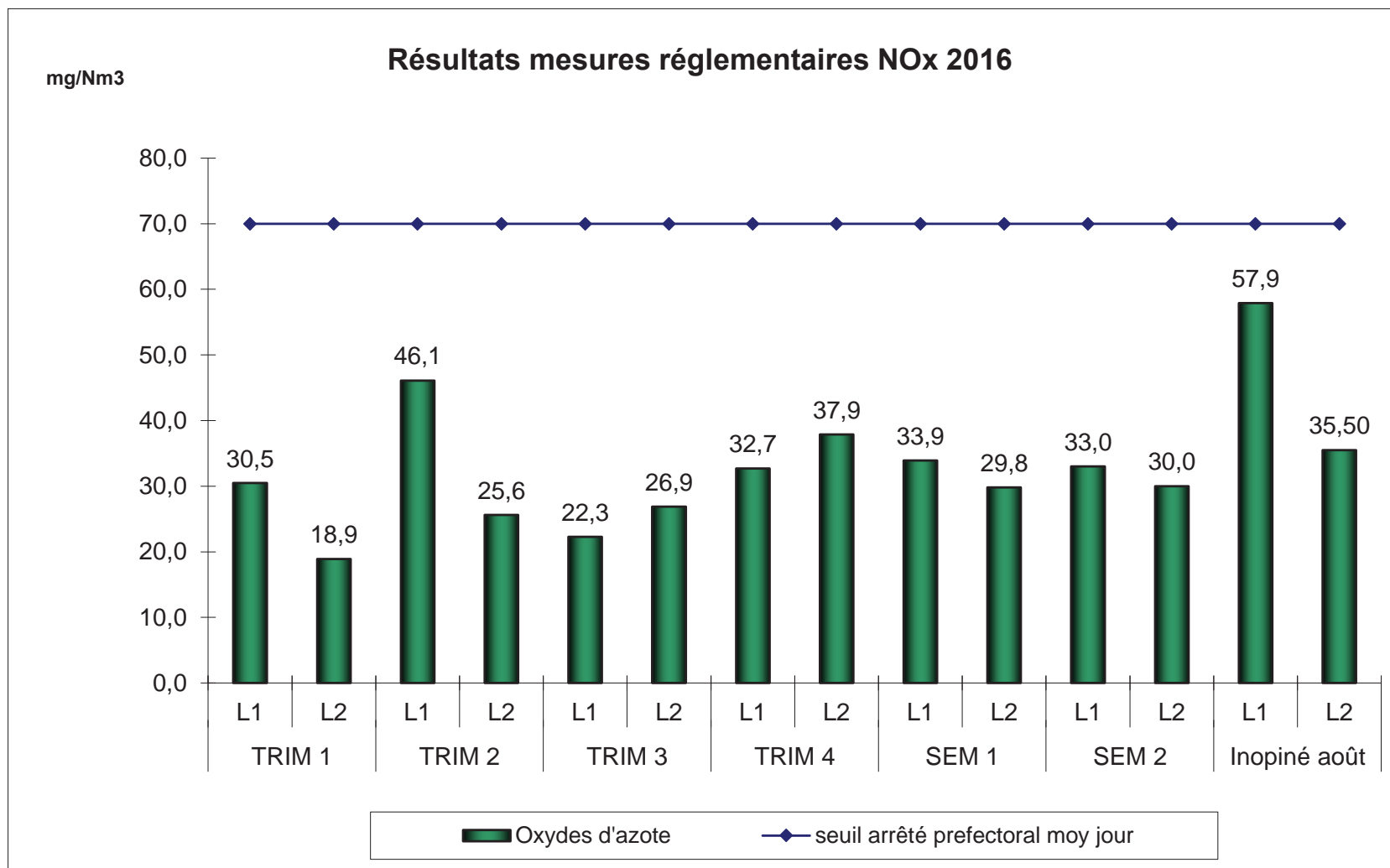

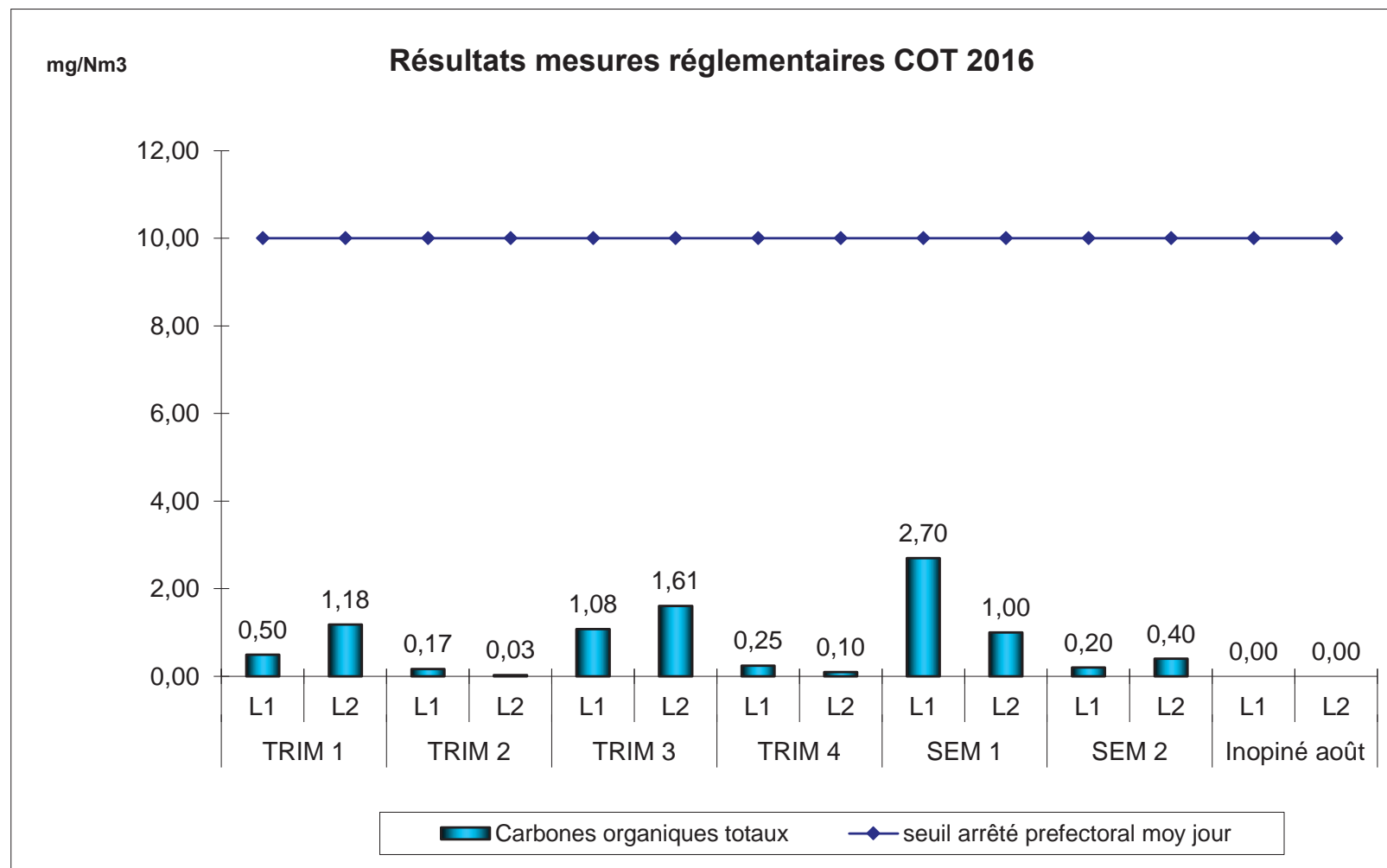

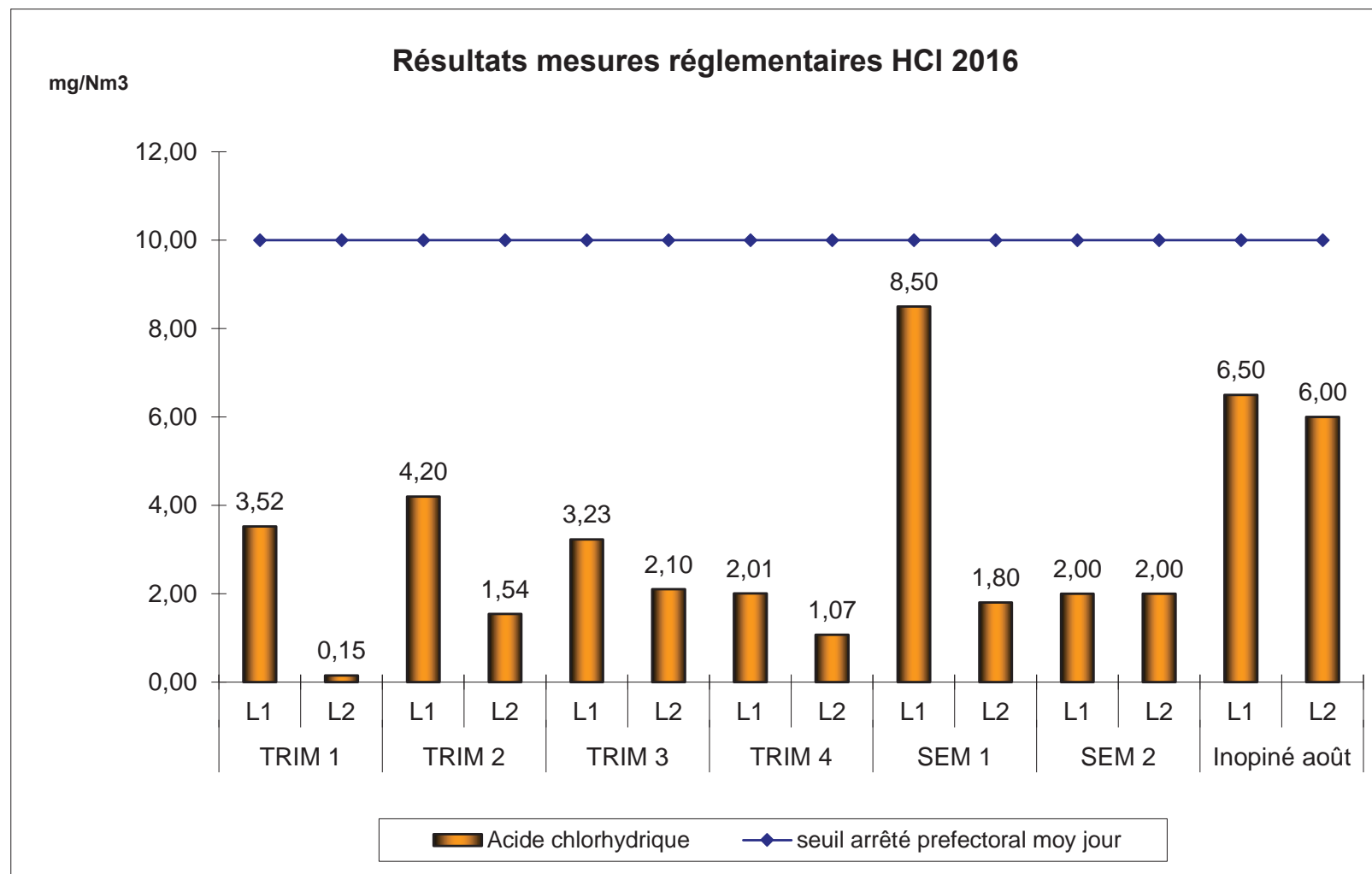

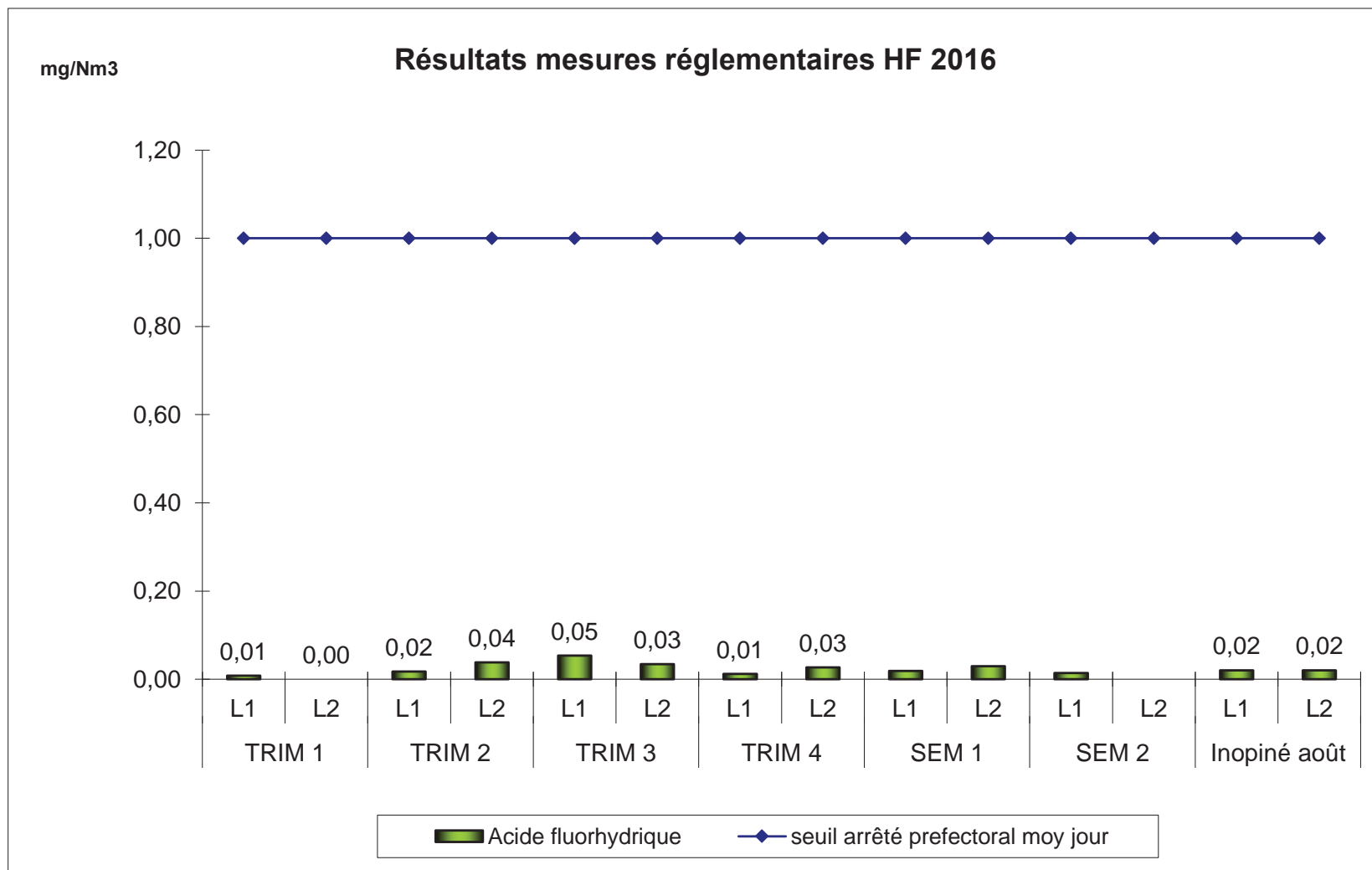

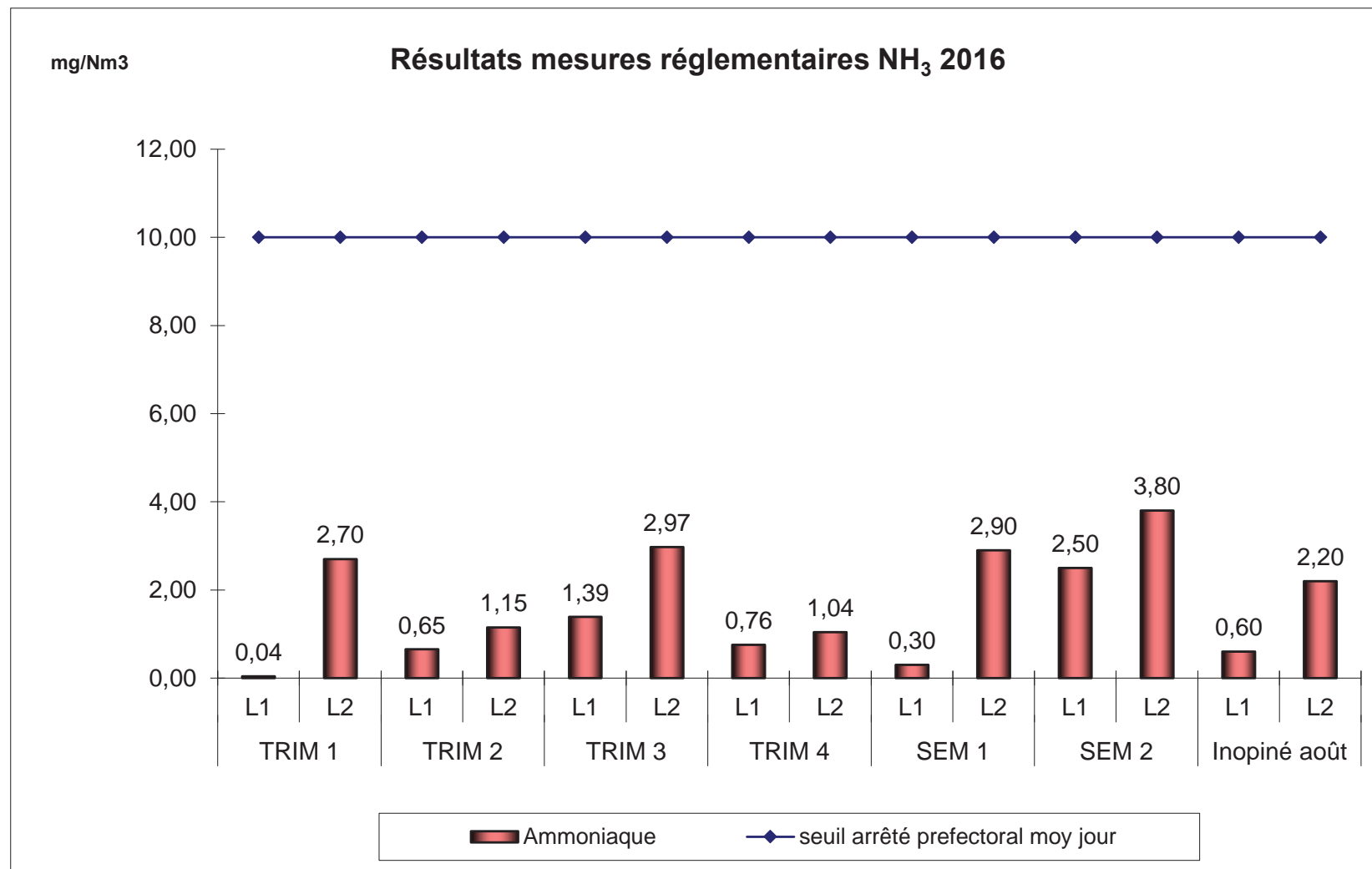

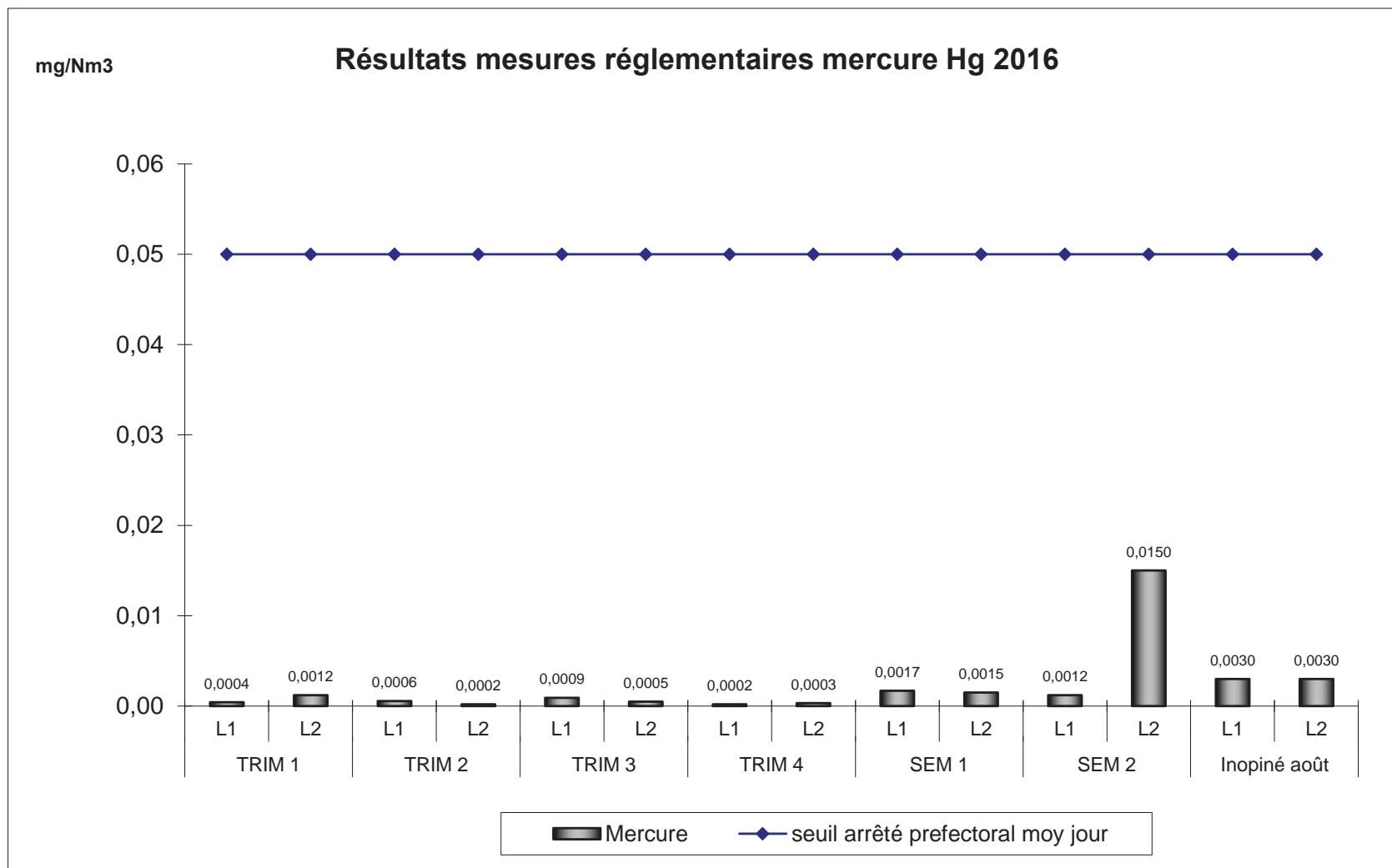

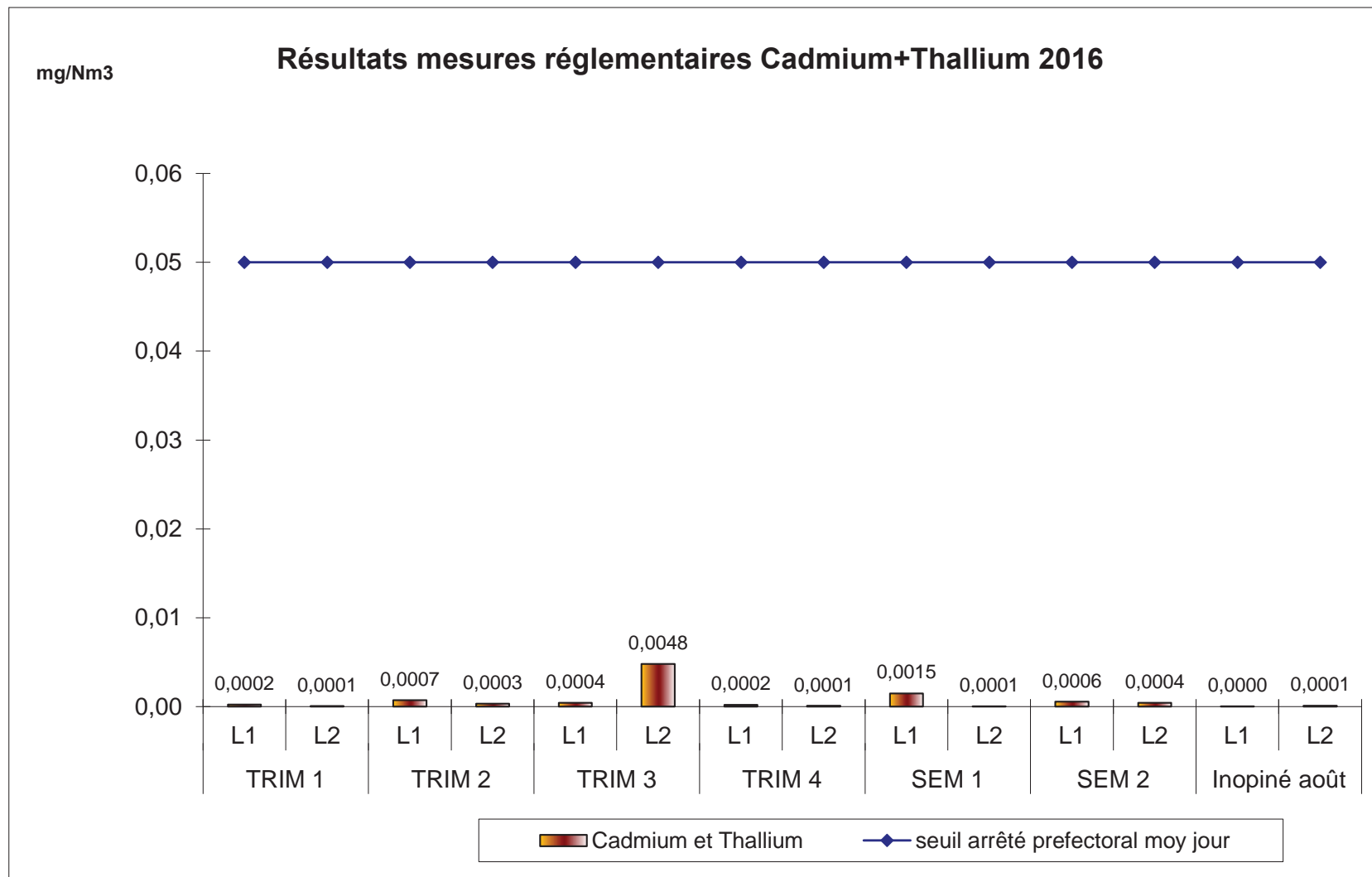

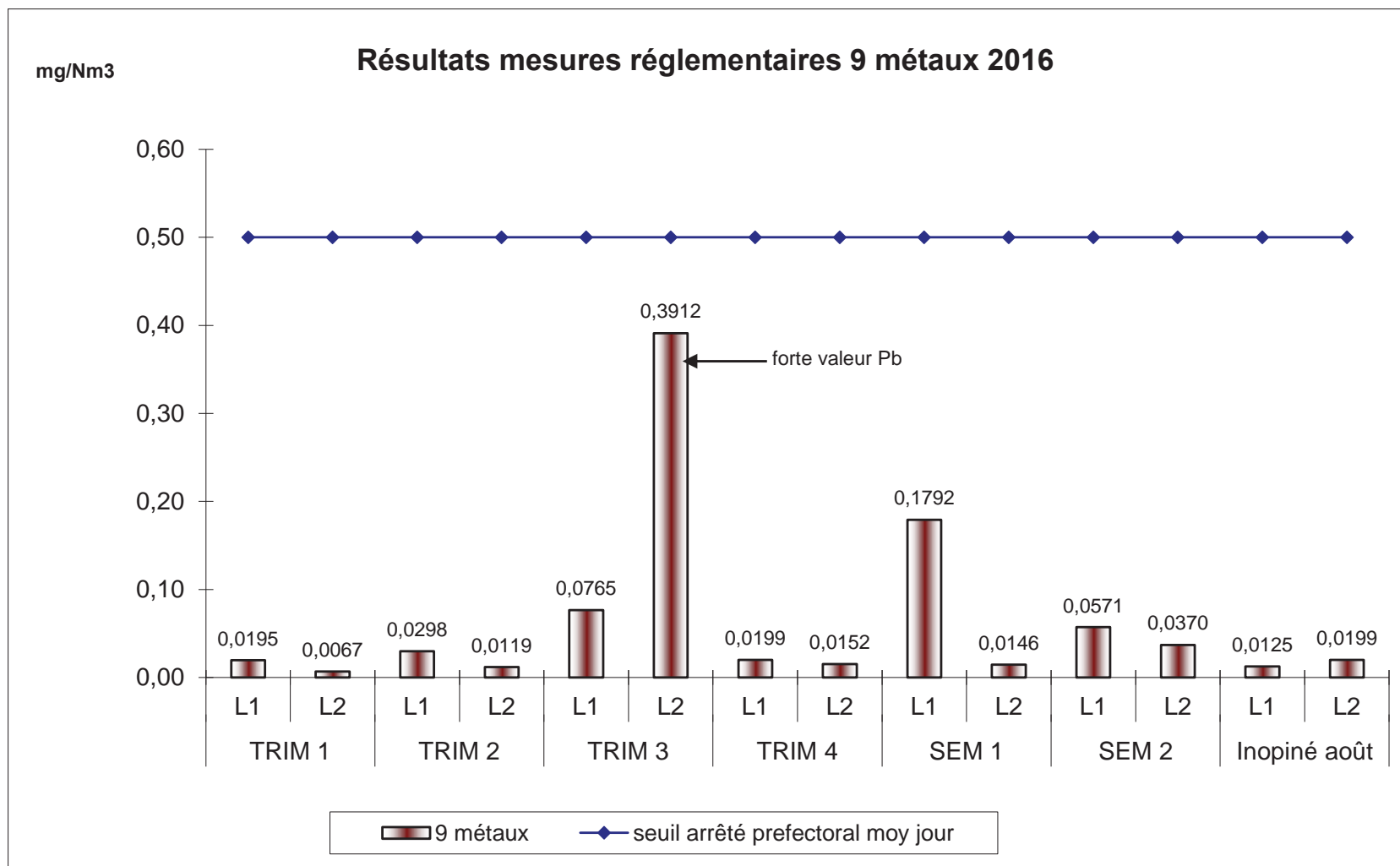

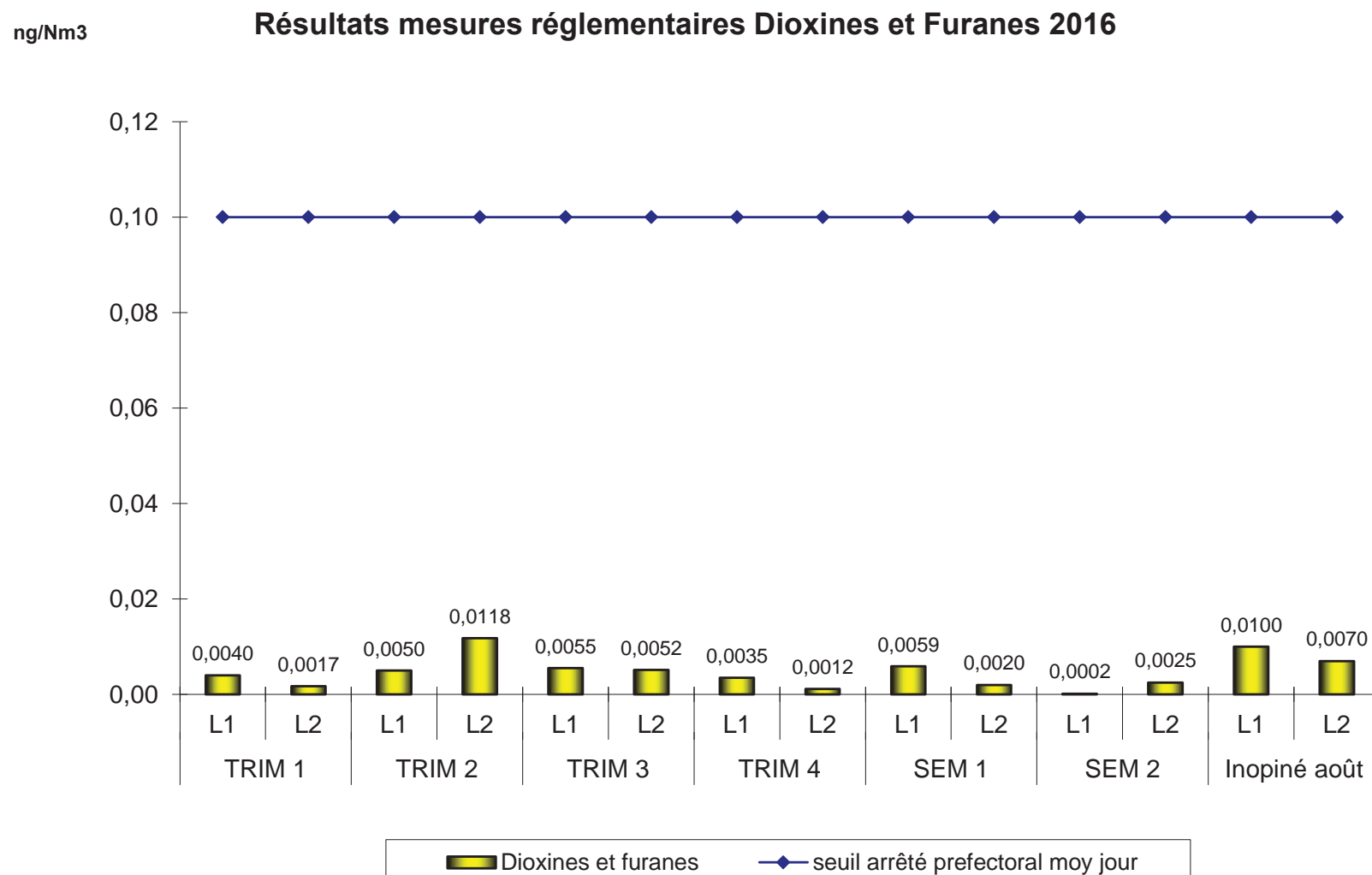

Prélèvements en continu de Dioxines et Furanes 2016

La mesure en semi-continu de dioxines et furanes est obligatoire depuis le 1er juillet 2014. Cependant Isséane était déjà équipée d'analyseurs en semi continu (type AMESA) sur les deux lignes de fours-chaudières.

L'ensemble des valeurs sur les deux lignes respecte le seuil de 0,1 ng I-TEQ/Nm³.

La concentration moyenne annuelle issue des prélèvements en semi continus est de :

- 0,00487 ng I-TEQ/Nm³ pour la ligne 1
- 0,00447 ng I-TEQ/Nm³ pour la ligne 2



Prélèvements en continu de Dioxines et Furanes 2016

Moyennes mensuelles en dioxines furanes en 2016

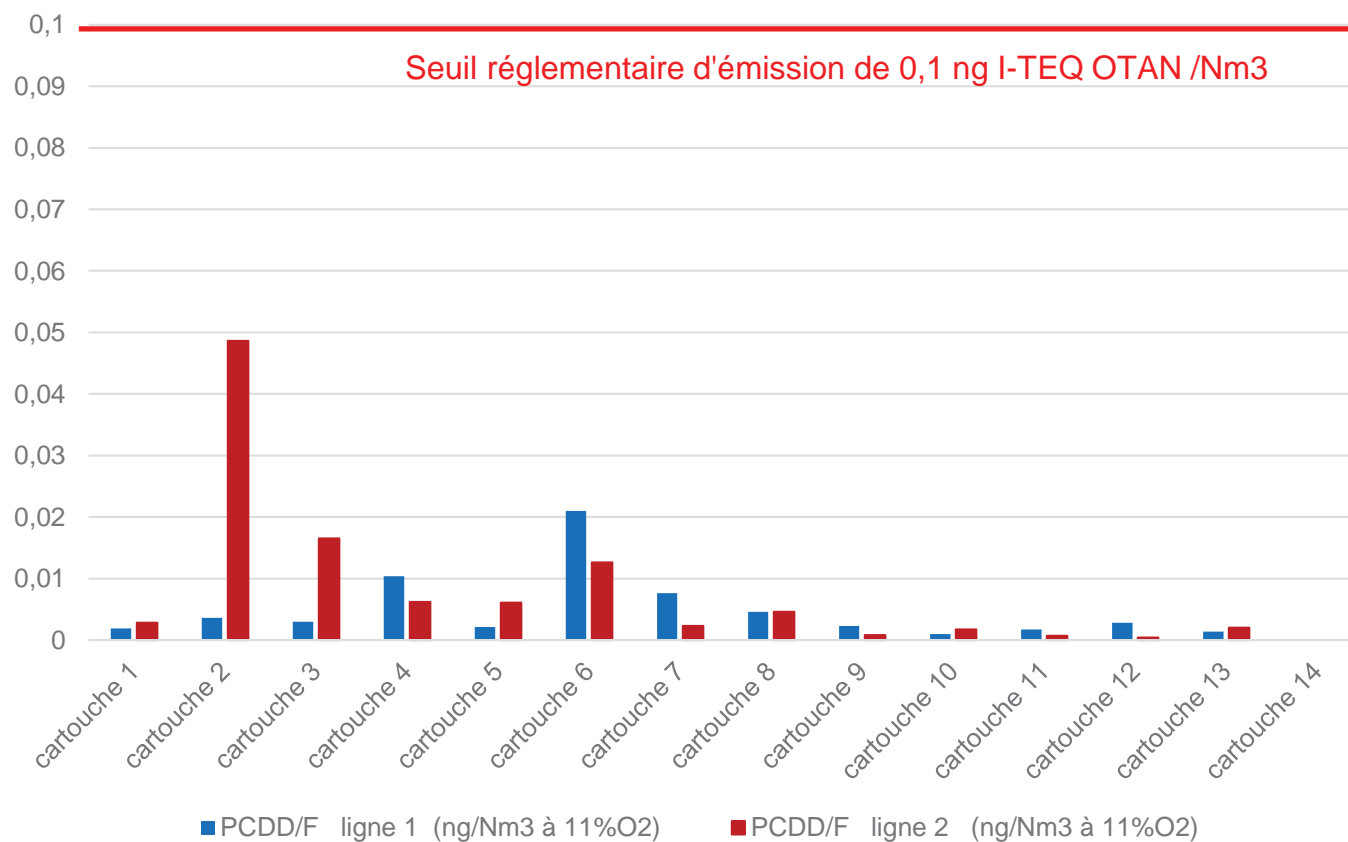



Présentation des résultats des campagnes de bio surveillance



Brachythecium rutabulum

OBJECTIF : Surveillance de l'impact sur l'environnement

deux traceurs potentiels de l'activité: métaux et dioxines/furanes

Outils de surveillance utilisés autour d'Isseane : les mousses et les lichens

Mousses : indicateur passif annuel ; en l'absence de racines ces organismes tirent leur nutriment des dépôts atmosphériques; méthode standardisée au niveau européen, normalisée

Lichens : indicateur renseignant sur les évolutions de fond, intéressants comme indicateur de la qualité de l'air ; méthode normalisée



Xanthoria parietina



Localisation des stations de prélèvements bryophytes

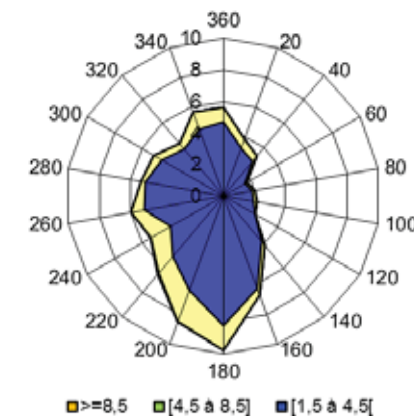
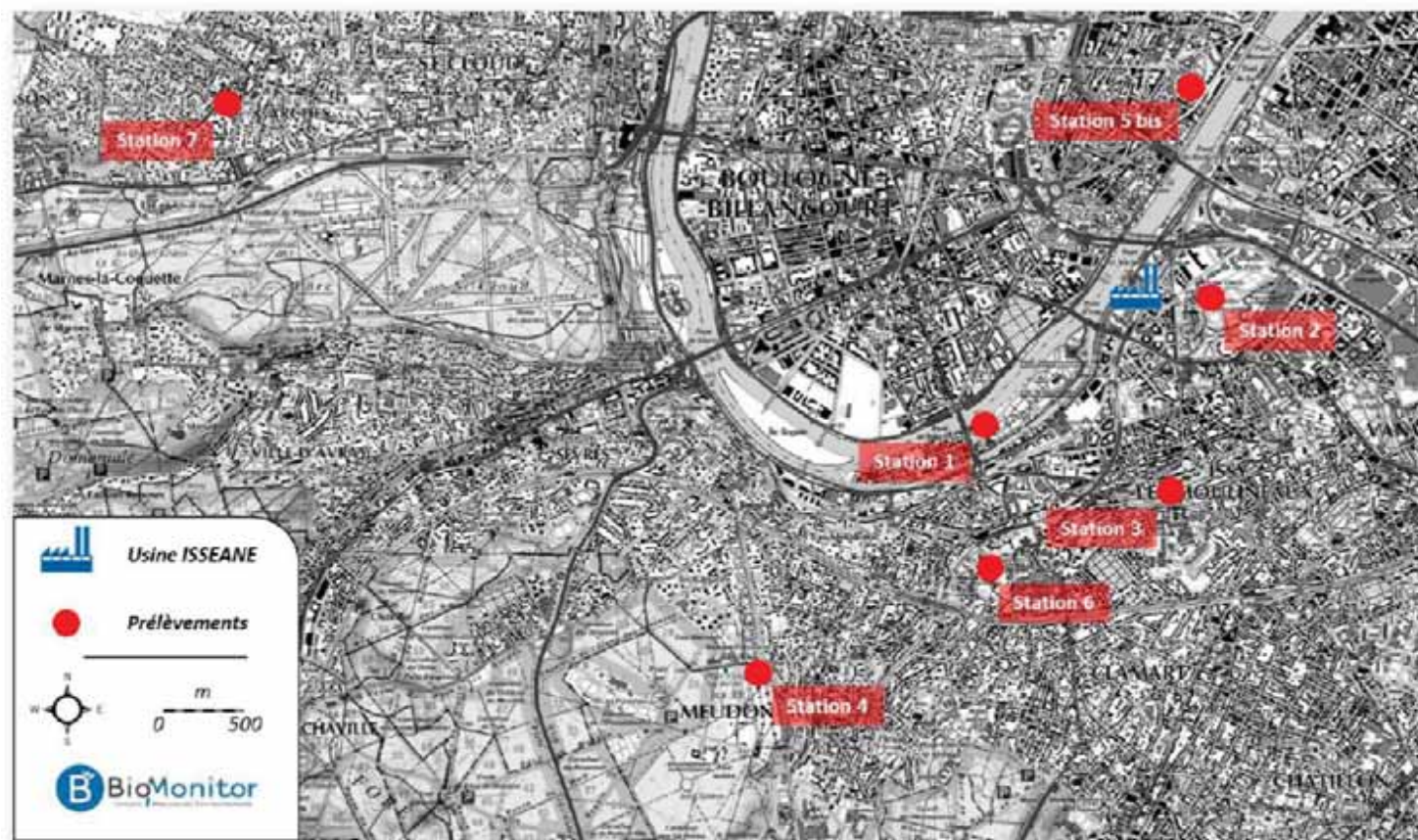

Année 2016
Météo France Station Paris Montsouris

Stations	Localisation
Station 1	Ile Saint-Germain
Station 2	Parc Suzanne Lenglen
Station 3	Parc Henri Barbusse
Station 4	Observatoire Meudon
Station 5 bis	Parc Sainte-Périne
Station 6	Musée Rodin – Meudon
Station 7	Garches

Retombées de dioxines/furanes bryophytes

Concentrations de dioxines/furanes en équivalents de toxicité

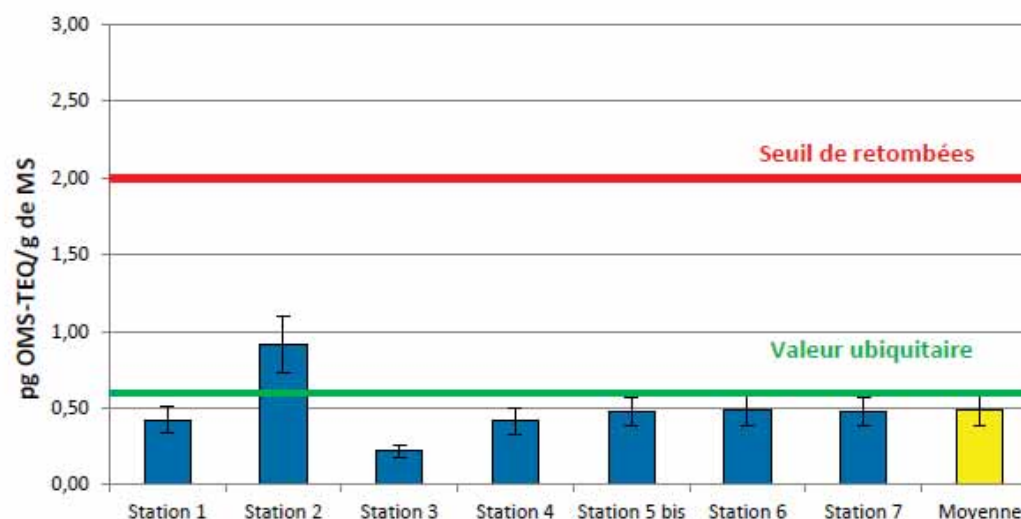

Taux d'exposition aux vents	2,5 %	5,7 %	5,7 %	2,5 %	9,2 %	3,6 %	2,3 %
Distance à l'usine (km)	1,2	0,5	1,3	3,5	1,4	2,1	5,9

Aucun phénomène de retombées significatives n'est observé cette année sur l'ensemble des stations. Seule la station 2 présente une valeur plus marquée mais elle respecte largement le seuil de retombées.

Retombées de dioxines/furanes bryophytes

Evolution des teneurs en dioxines/furanes dans les mousses depuis 2009

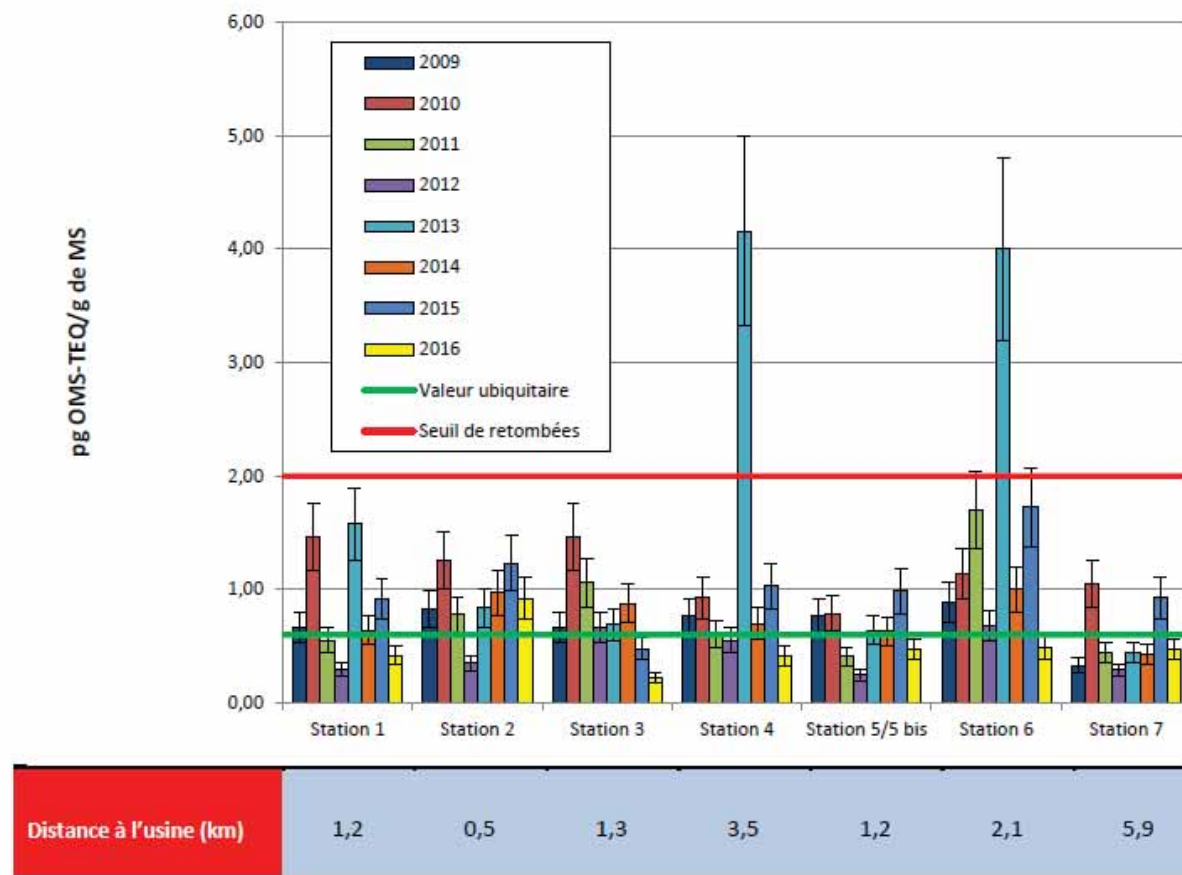

Valeurs inférieures par rapport à 2015, et comparables aux résultats des précédentes années

Le phénomène de retombées significatives observé en 2013 sur deux stations n'existe pas en 2016



Retombées atmosphériques de métaux

- 11 campagnes réalisées autour d'ISSEANE de 2006 à 2016
- 13 métaux analysés : 12 réglementaires (As, Cd, Co, Cr, Cu, Hg, Mn, Ni, Pb, Sb, Tl, V)+ zinc
- Comparaison des résultats aux valeurs de référence issues du réseau « Mousses/Métaux » de l'ADEME

Résultats retombées métaux bryophytes

La comparaison des résultats aux seuils d'interprétation du réseau « Mousses/métaux » ne permet pas de mettre en avant un phénomène de retombées atmosphériques dans la zone d'étude.

La majorité des teneurs est conforme aux valeurs représentatives d'un bruit de fond urbain.

Comme en 2015, le Plomb sur la station 4 est au-dessus du seuil de retombées.

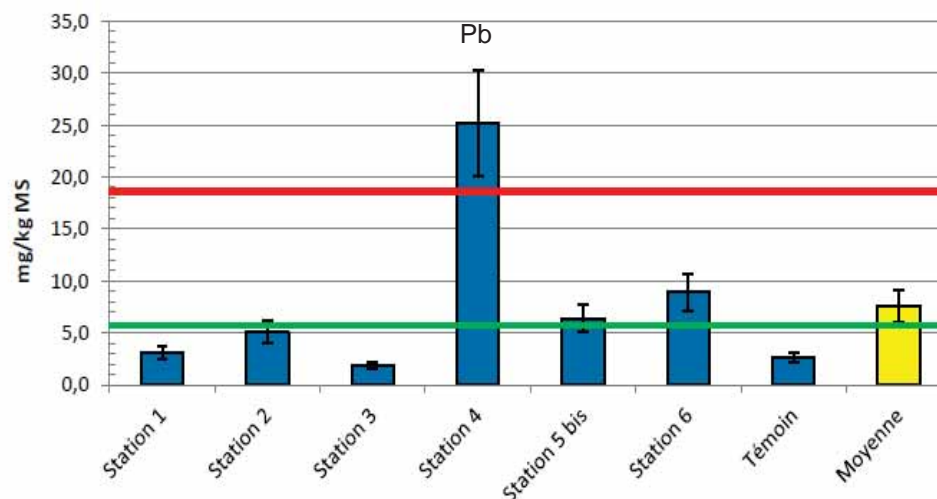

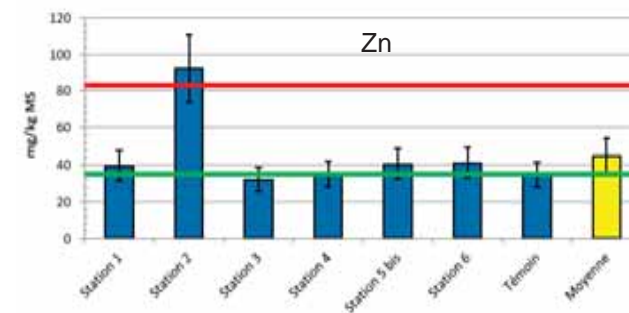
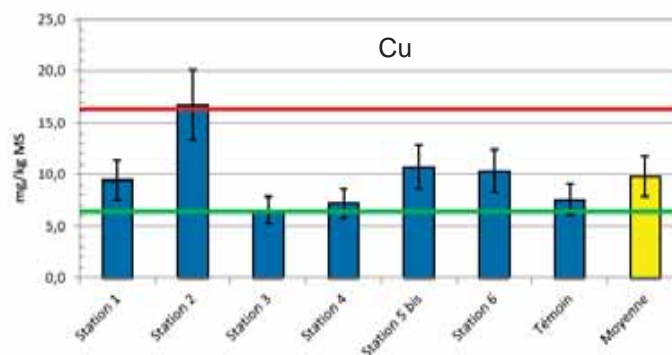
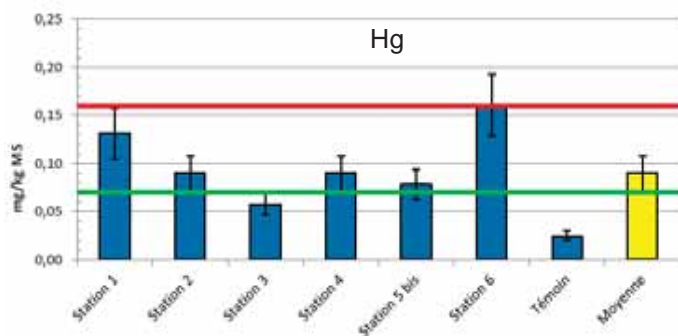

Concentrations proches voire supérieures des seuils de retombées observées :

- Hg en stations 1 et 6
- Cu en station 2
- Zn en station 2

Pas de concordance avec l'émission d'Isséane

Localisation des stations de prélèvements lichens 2016

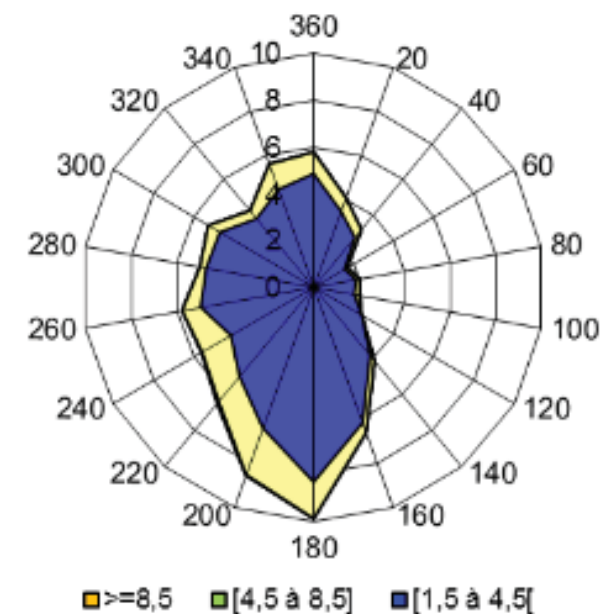
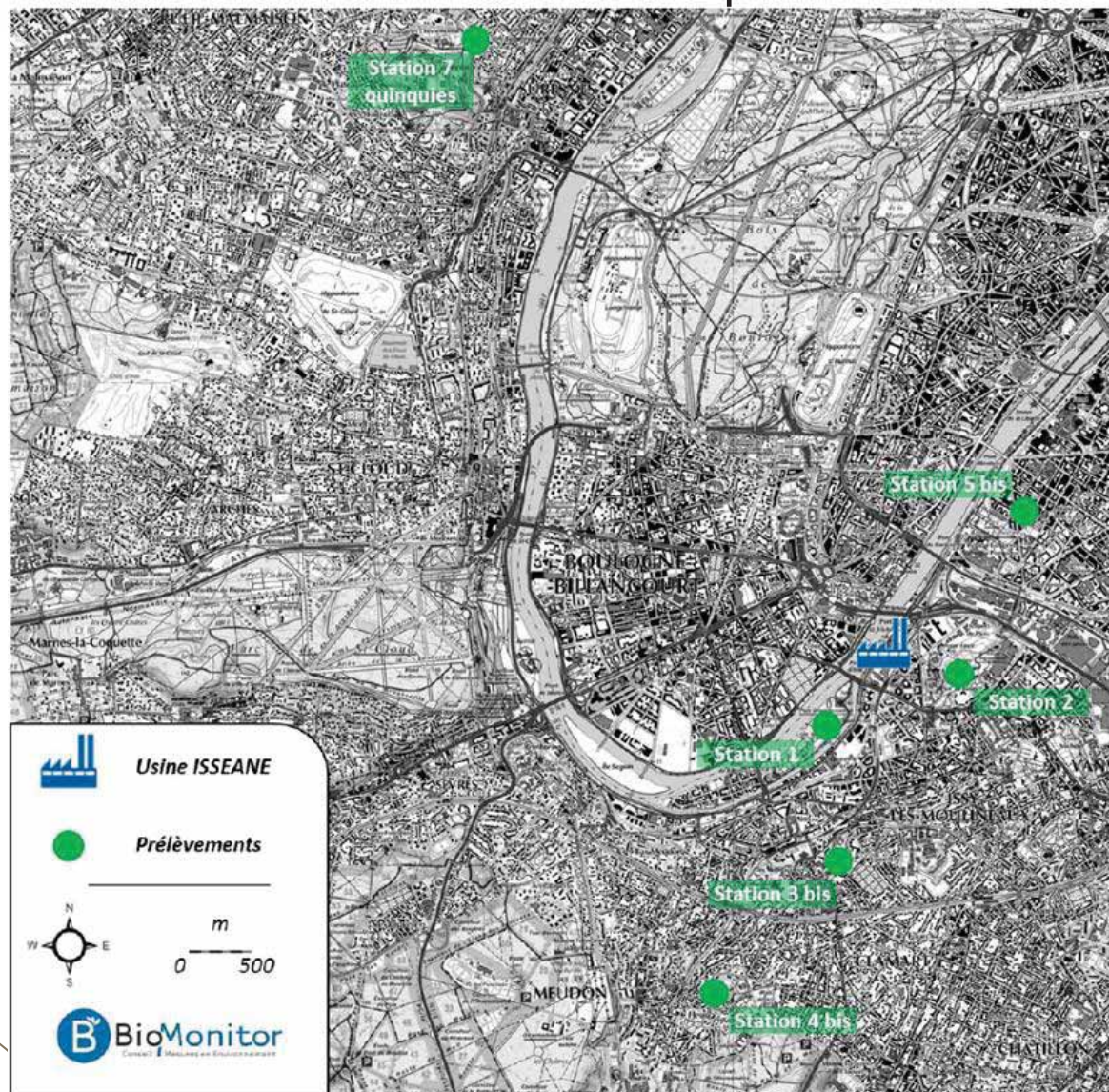

2016

La station 7 quinquies est la nouvelle station témoin

Retombées de dioxines/furanes lichens 2016

Concentrations de dioxines/furanes en équivalents de toxicité

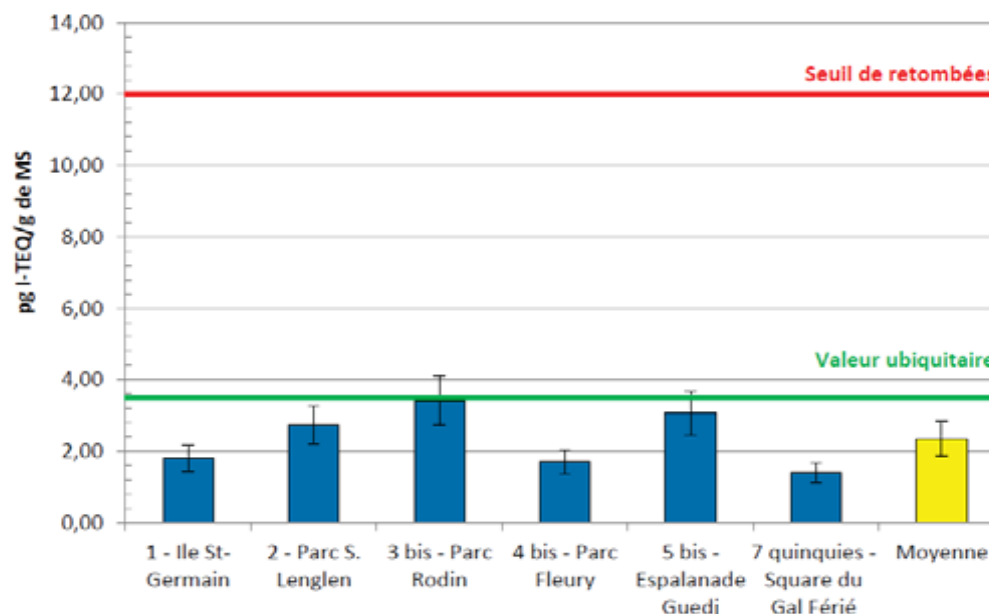

Taux d'exposition aux vents (%)	3,2	5,3	4,1	4,1	6,5	4,1
Distance à l'usine (km)	0,8	0,5	1,8	3,1	1,6	5,9

Valeurs de l'ordre de grandeur de la valeur de référence
Pas de retombées significatives



Retombées de dioxines/furanes lichens 2016

Evolution teneurs dioxines/furanes dans les lichens depuis 2006

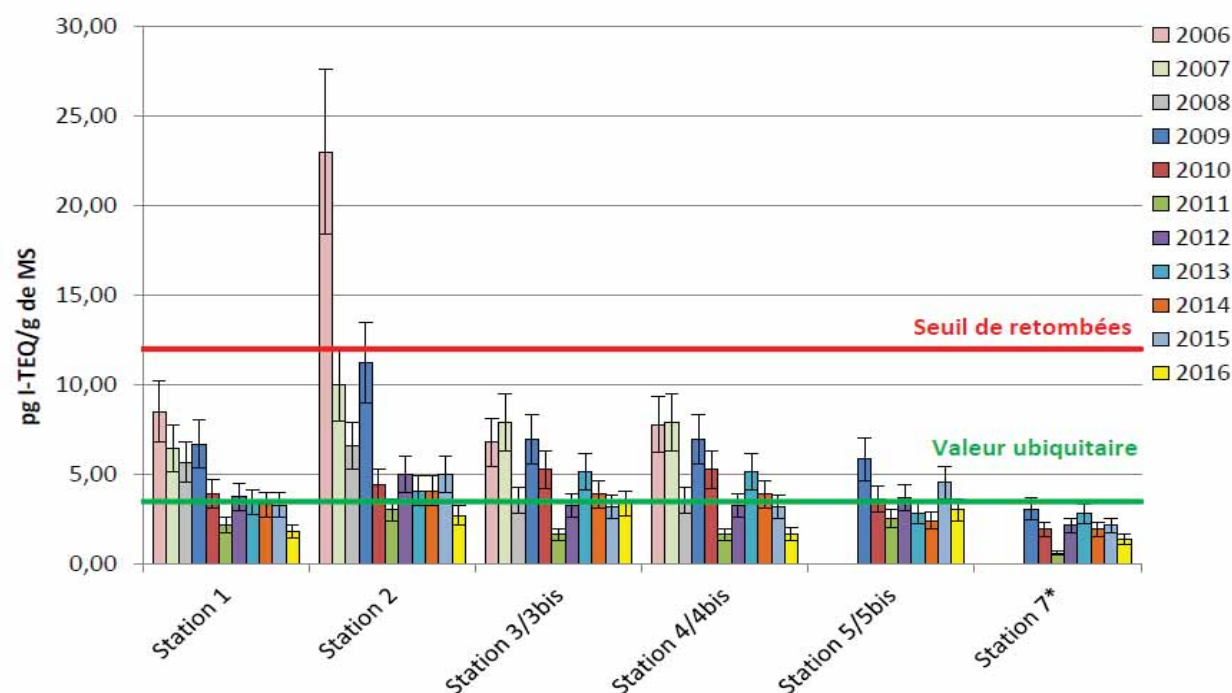

Aucun dépôt significatif depuis 2006 observé sur les stations excepté sur la station 2 (Parc Suzanne Lenglen) en 2006 et 2009 qui a retrouvé depuis le niveau de la valeur de référence. Depuis 2010, stagnation autour de la valeur ubiquitaire.

Résultats retombées métaux lichens

Par rapport aux campagnes précédentes, la campagne 2016 montre globalement une stabilité ou une diminution des concentrations mesurées sur les stations, à l'exception du Hg sur la station 2

La station 2 présente des dépassements en mercure, non retrouvés dans les bryophytes

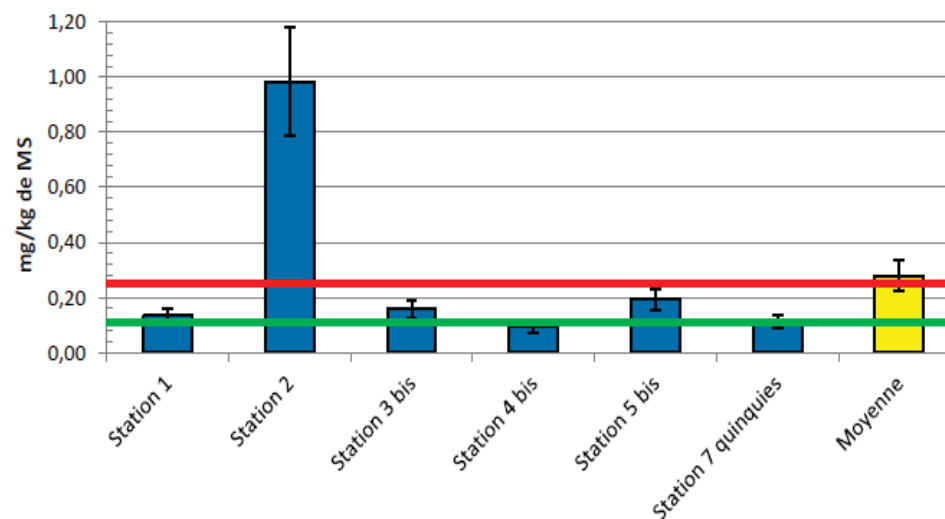

En conclusion

Pas d'impact de l'UVE sur son environnement.

Seule une station présente des valeurs significatives sur les lichens, pour un métal. Elle devra faire l'objet d'une vigilance particulière.

Pas d'impact environnemental relevé sur les mousses.



Présentation des résultats de la campagne réglementaire des retombées atmosphériques



Suivi des retombées atmosphériques

- **Surveillance réglementaire par collecteurs de précipitation de type jauge Owen**
- **Campagnes annuelles de 2 mois :**
du 06 septembre 2016 au 08 novembre 2016
- **11 sites de prélèvement en 2016**
autour de l'usine dont 2 points témoins
+ 2 points AirParif



Localisation des points de prélèvement

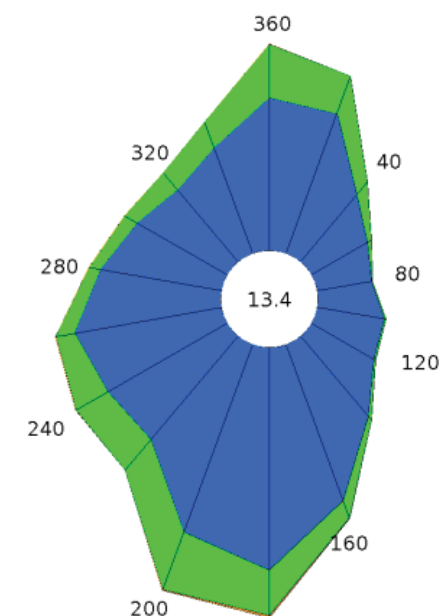

Rose des vents
Paris-Montsouris
2011-2015



Points répartis selon deux axes de vents majoritaires

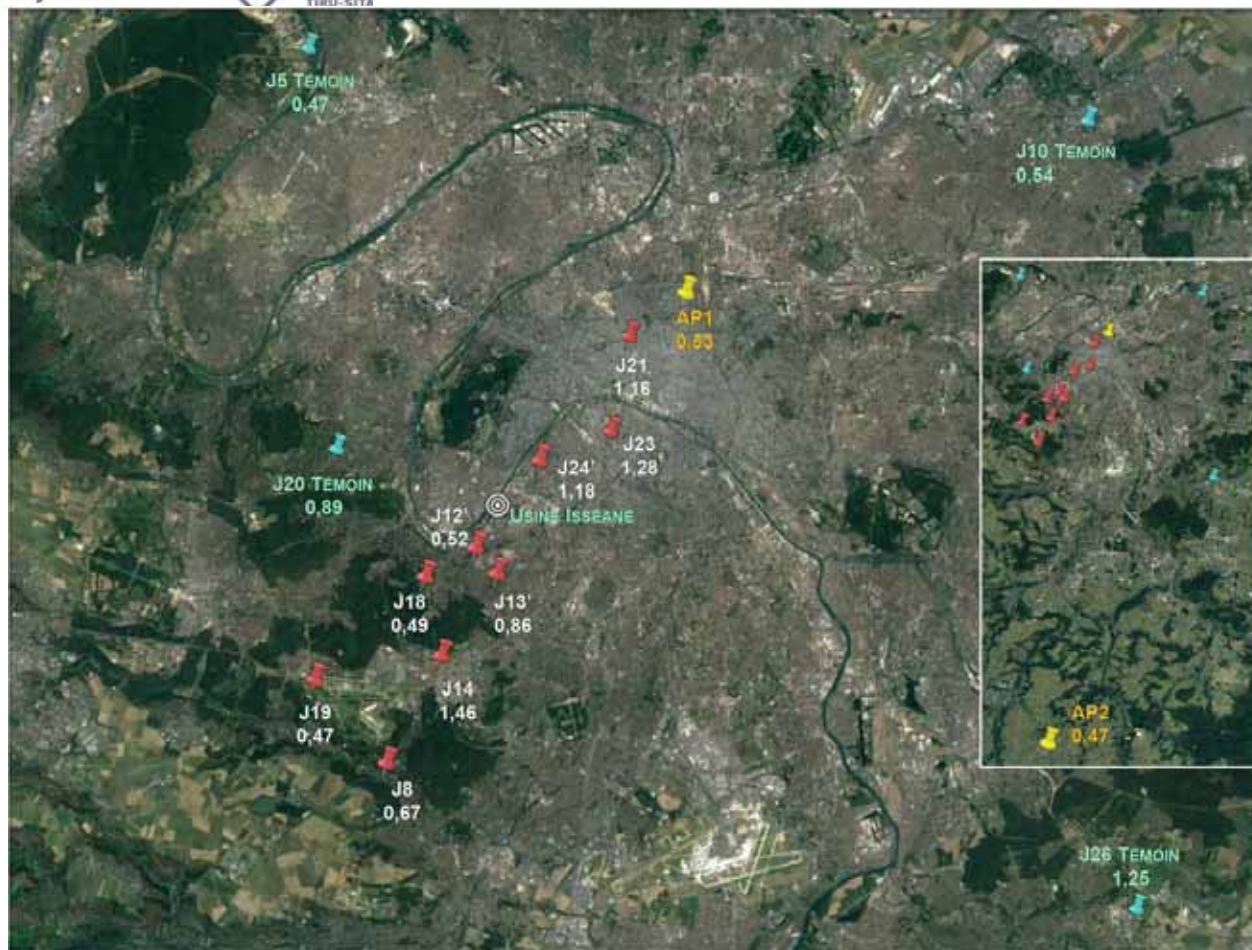

Minimum

J19, J5 et AP2 = 0,47 pg I-TEQ/m²/j

Maximum

J14 = 1,46 pg I-TEQ/m²/j

Dépôts pour la totalité des points de mesures dans les valeurs basses du bruit de fond urbain et industriel

Pas de valeurs réglementaires pour les dépôts au sol de dioxines

Références :
BRGM

Typologie	Moyenne des dépôts atmosphériques totaux en PCDD/F (pg I-TEQ/m²/j)
Bruit de fond urbain et industriel	0 - 5
Impactée par l'activité anthropique	5 - 16
Proximité d'une source industrielle	> 16

➔ Ensemble des valeurs très inférieur aux valeurs observées à proximité d'une source.

Comparaison des valeurs de dépôts en PCDD/F avec les campagnes précédentes

PCDD/F en pg I-TEQ/m ² /jour											
Année	2007 (état zéro)	09/2008 à 11/2008	11/2008 à 01/2009	2009	2010	2011	2012	2013	2014	2015	2016
Moyenne	4,09	3,09	3,21	1,31	7,11	1,08	0,68	0,58	0,78	1,96	0,87

2007 : point zéro = aucune usine d'incinération en activité dans le secteur

Moyenne des dépôts en baisse par rapport à 2015 et aux premières années de surveillance et bien inférieure à celle de la campagne 2007.

Le fonctionnement de l'usine ISSEANE n'entraîne pas de modification au niveau des dépôts de dioxines et furanes





Pas de valeurs réglementaires limites européennes ou françaises pour les retombées de métaux

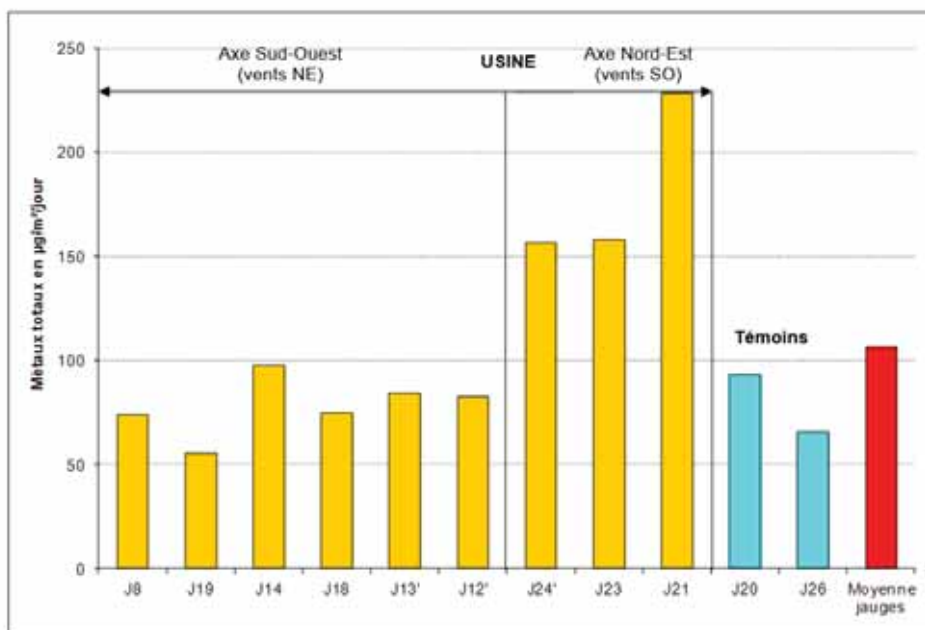

Minimum en J19 = 55,68 µg/m²/j

Maximum en J21 = 228,32 µg/m²/j

Evolution des métaux totaux hors zinc depuis 2007

21 avril 2017

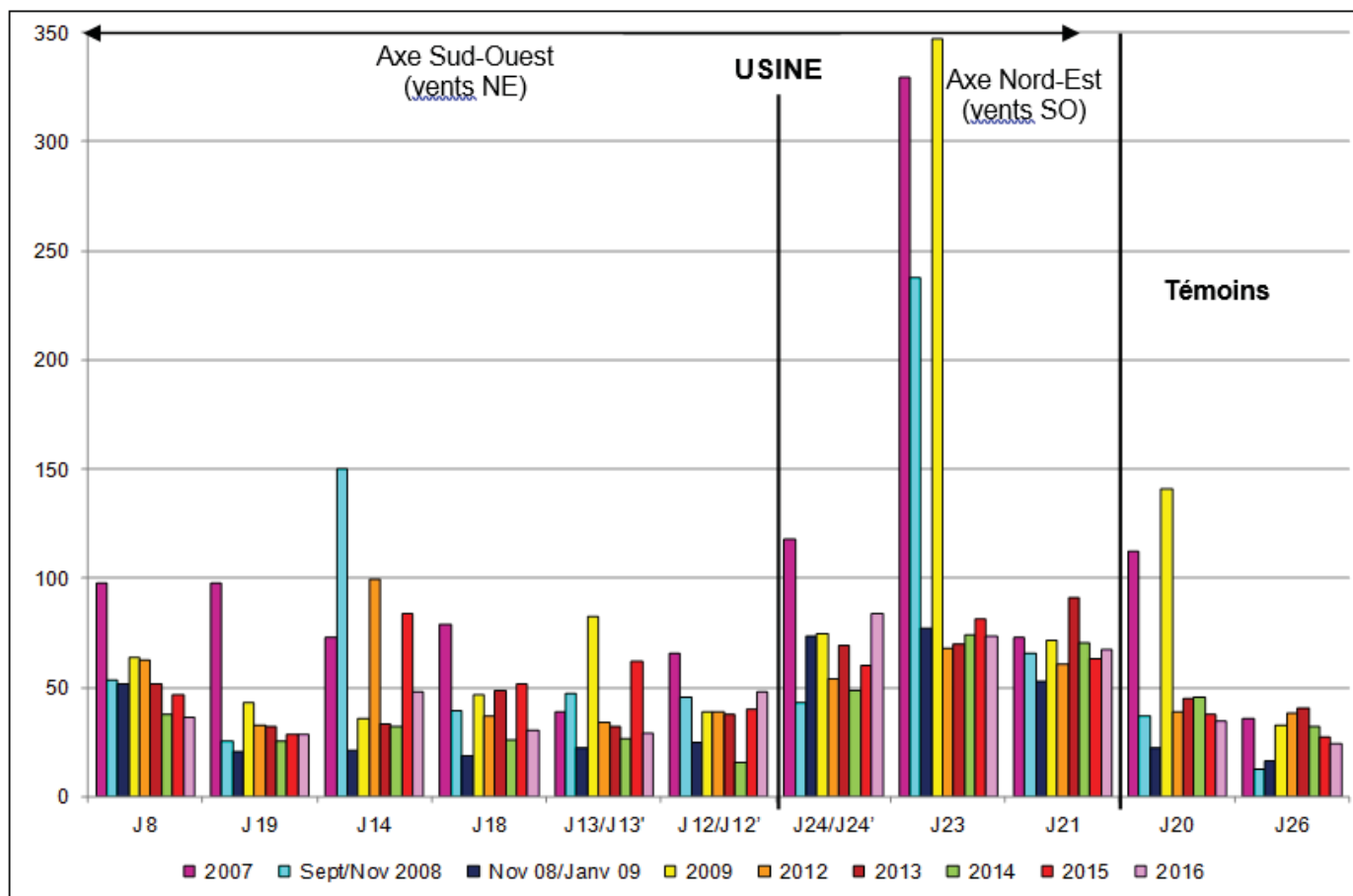

Légère baisse en moyenne par rapport à 2015



Conclusions

Le fonctionnement de l'usine d'Issy-les Moulineaux n'entraîne pas de modification significative au niveau des dépôts en dioxines et furanes pour la campagne de mesures de 2016.

Les dépôts en métaux sont très variables, ils sont même dans certains cas ponctuellement élevés, mais les résultats ne permettent pas de mettre en évidence l'influence des émissions de l'usine d'Issy-les-Moulineaux en 2016, ce qui est conforme avec les résultats des années précédentes.





Alertes & nuisances

Information et échanges

Aucun signalement de nuisances par les Sentinelles ou d'autres riverains ni en 2016, ni depuis le début de l'année 2017.





Communication

Communication

Journée portes ouvertes organisée le samedi 17 septembre 2016 de 9h30 à 17h00 dans le cadre des Journées Européennes du patrimoine et sur préinscription :

726 visiteurs, dont 192 visiteurs de la ville d'Issy-les-Moulineaux.

Visite organisée sur l'année sur RDV :

691 visiteurs répartis dans 45 visites (1/2 journée par visite) dont 15 visites de délégations internationales.

A noter que ces visites s'organisent toujours dans le cadre du Plan Vigipirate- Etat d'urgence = pas d'accueil des jeunes publics, liste nominative systématique des présents aux visites demandés notamment.





Questions diverses



Prochaines réunions